

Appuyez sur une touche de la télécommande Beo4, une seule...

Avec une élégance majestueuse, le système vidéo BeoVision Avant s'oriente dans votre direction, ses rideaux électroniques s'ouvrent et révèlent l'écran où vous attendent de formidables expériences audiovisuelles.

La télécommande Beo4 vous permet d'utiliser toutes les fonctions de votre système vidéo BeoVision Avant et d'accéder à un monde étonnant de divertissements.

Ce mode d'emploi vous explique comment...

**Avant de commencer...**

Deux manuels sont fournis avec le BeoVision Avant : Un mode d'emploi et un manuel de mise en service.

Ce mode d'emploi vous explique comment syntoniser et présélectionner le BeoVision Avant et comment utiliser les différentes fonctions du système avec la télécommande Beo4.

La plupart des fonctions décrites dans ce mode d'emploi sont accompagnées d'illustrations représentant les touches à utiliser successivement. Nous représentons également les menus que vous devez faire apparaître lors de l'utilisation de chaque fonction particulière.

Pour pouvoir utiliser le BeoVision Avant comme nous le décrivons dans ce mode d'emploi, il est impératif que vous suiviez auparavant attentivement les instructions données dans le manuel de mise en service.

Le manuel de mise en service vous explique comment installer le BeoVision Avant et comment le mettre en service. Il vous donne également les instructions d'entretien, ainsi que quelques autres informations importantes qui pourront vous être utiles de temps à autres.

4 Principe de fonctionnement

Beo4 et BeoVision Avant, 4
Principe de fonctionnement du Beo4, 5
Apprendre à utiliser les menus écran, 6
Conseils d'installation, 7

9 Syntonisation et présélection

Syntonisation, 10
Mise à l'heure et vérification de l'heure, 17
Présélection des positions favorites du pied, 18
Mettre le guide-menus sur On ou sur Off, 19

20 Utilisation des fonctions courantes**23 TV, satellite et télétexte**

Fonctions courantes, 24
Utilisation de la liste des chaînes, 25
Télétexte, 26
Image et son, 33
Incrustration d'image, 36

37 Magnétoscope

Utilisation courante, 38
Programmations, 40
Enregistrement simultané, 43
Types spéciaux d'enregistrements, 45
Fonctions vidéo spéciales, 48
Équipement vidéo périphérique, 50
Préférences concernant le magnétoscope, 52

56 Formats de l'image

Changement du format de l'image, 57

58 Timer Play

Mettre en route ou en veille automatiquement, 58

61 BeoVision Avant et systèmes AV

Son Surround, 62
Système audio et BeoVision Avant, 65
BeoVision Avant dans la pièce Link, 66
Fonctions supplémentaires du Beo4, 67

68 Commandes rapprochées

Informations affichées, 68
Touches du panneau de commandes du BeoVision Avant, 69
Prises pour casque et camescope, 69

70 Explication des menus

Beo4 et BeoVision Avant

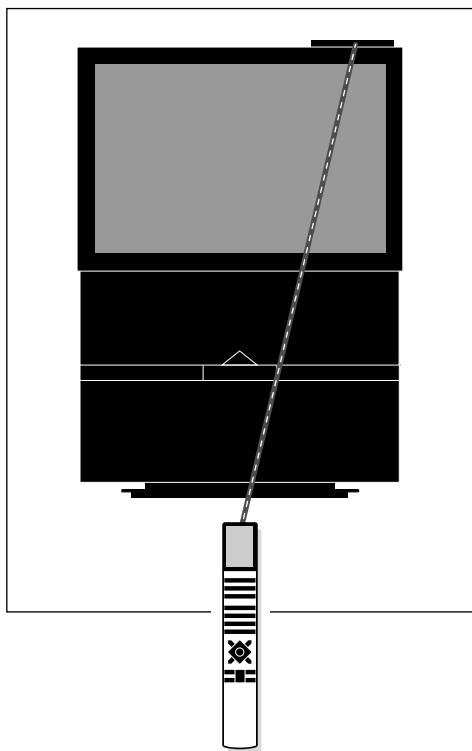

Les ordres émis par la télécommande Beo4 sont reçus par un petit récepteur situé sur l'afficheur du BeoVision Avant. Il se trouve en haut du téléviseur, dans le coin supérieur droit.

Avant de commencer à utiliser le BeoVision Avant, nous vous conseillons de vous familiariser avec le principe de fonctionnement du Beo4.

Votre système vidéo BeoVision Avant a été conçu pour être contrôlé avec la télécommande Beo4.



Le Beo4 permet de contrôler le BeoVision Avant et les fonctions courantes des systèmes audio récents Bang & Olufsen :

- Les fonctions courantes sont accessibles via la télécommande Beo4. L'écran du Beo4 affiche le nom de la source que vous regardez ou/et écoutez.
- Des fonctions supplémentaires peuvent devenir accessibles via l'écran du Beo4 (voir la page suivante).
- Les fonctions plus sophistiquées du BeoVision Avant se contrôlent par l'intermédiaire de menus que vous faites apparaître à l'écran (voir pages 6-7).

Note : Certaines fonctions courantes peuvent être activées directement à partir des touches situées à l'arrière de l'afficheur du BeoVision Avant. Pour plus d'informations, veuillez-vous reporter au chapitre *Commandes rapprochées du BeoVision Avant*, pages 68-69.

Important à savoir à propos des touches du Beo4...

Voici comment nous représentons dans ce mode d'emploi les touches du Beo4 et les messages apparaissant sur son afficheur, quand nous expliquons en détail les procédures :

- TV** Touches rectangulaires servant au contrôle d'une source, numéros et fonctions annexes
-  Touches "étoile" servant à "naviguer" et à faire défiler une cassette
- GO** Touche circulaire "GO" servant à confirmer et mémoriser les instructions
-  Les touches colorées du groupe étoile correspondent à des fonctions spéciales. Nous vous expliquons dans ce mode d'emploi quand et comment les utiliser
- LIST** La représentation d'une double touche LIST signifie que vous devez appuyer dessus à plusieurs reprises pour révéler d'autres fonctions sur l'afficheur du Beo4
- STAND** Les informations apparaissant sur l'afficheur du Beo4 vous indiquent soit la source à laquelle vous vous adressez, soit une fonction supplémentaire que vous pouvez faire apparaître en appuyant sur la touche LIST

Principe de fonctionnement du Beo4

La télécommande Beo4 comprend cinq zones. Chacune correspond à des fonctions spécifiques.

Les touches sont regroupées de façon à ce que l'utilisation des différentes fonctions du BeoVision Avant soit aussi simple et claire que possible. L'afficheur indique la source que vous contrôlez, mais si vous appuyez sur la touche LIST, l'indication apparaissant sur l'afficheur change*.

Veillez-vous reporter à l'illustration de la télécommande Beo4 et aux textes d'accompagnement figurant sur la droite de cette page si vous souhaitez plus d'explications sur les 5 zones.

*Note : Si un message-afficheur figure dans ce mode d'emploi et que vous ne pouvez pas le trouver sur l'afficheur du Beo4, veuillez-vous reporter au chapitre *Fonctions supplémentaires du Beo4* à la page 67 de ce mode d'emploi, pour savoir comment ajouter une "touche" ou un message particulier.

L'afficheur du Beo4 vous indique quelle source vous contrôlez. Il sert aussi à faire apparaître des fonctions supplémentaires.

Touches permettant de démarrer une source et touche servant à l'enregistrement.

Touches numériques, touches permettant d'accéder au télétexte et aux menus.

Touche GO et touches de contrôle du groupe étoile servent à "se déplacer" et au défilement d'une bande, touche GO. Ces touches sont implantées de façon à être actionnées avec le pouce. Les touches de couleurs ont des fonctions spéciales qui seront précisées dans le mode d'emploi quand vous en aurez besoin.

Touche de volume, touche LIST servant à afficher des fonctions supplémentaires, et touches "d'arrêt".

Si vous souhaitez des informations plus détaillées sur la télécommande, veuillez-vous reporter au mode d'emploi du Beo4.

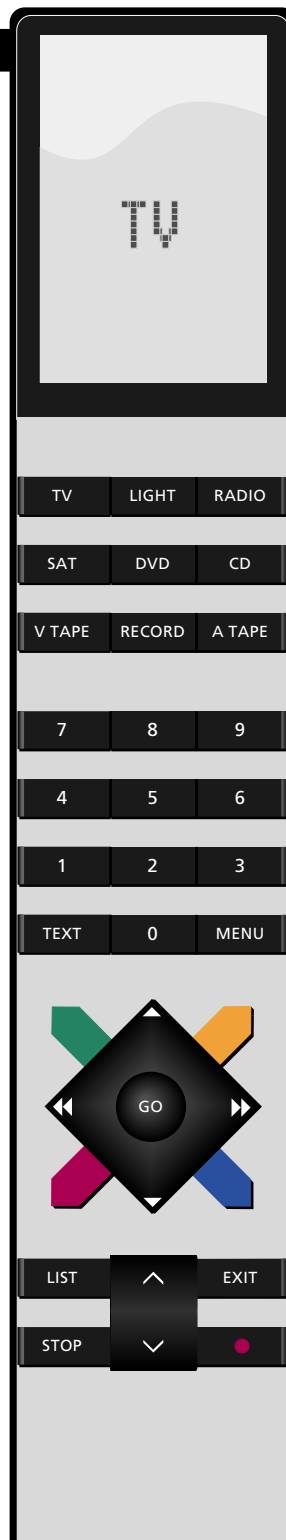

Apprendre à utiliser les menus écran

MENU

Appuyez pour faire apparaître le menu principal

Le menu principal apparaît...

puis

1

de... à

4

Appuyez sur les touches numériques appropriées pour faire apparaître la rubrique/le menu que vous voulez (1-4). Si Sat est disponible, le menu principal comprend alors 5 rubriques

ou



Appuyez pour déplacer le curseur (texte rouge) et éclairer la rubrique/le menu que vous voulez...

puis

GO

Appuyer pour faire apparaître le menu

STOP

Appuyez à tout moment pour retourner au menu précédent

ou

EXIT

Appuyez pour effacer immédiatement les menus de l'écran

Quand un menu nécessitant que vous complétiez des informations apparaît à l'écran... **Menu à compléter...**

0

de... à

9

Utilisez ces touches pour saisir l'information correspondant à une rubrique

Ou,



ou



Utilisez ces touches pour révéler les différentes options correspondant aux rubriques du menu

puis



ou



Continuez à saisir toutes les informations nécessaires sur le menu...

GO

...Appuyez sur GO pour l'accepter

Pour commencer à utiliser votre BeoVision Avant, vous devez faire apparaître le menu principal. Chaque rubrique du menu principal donne accès à un menu correspondant à une fonction particulière.

Saisissez le numéro de la rubrique que vous voulez. Vous voyez apparaître le menu correspondant. A chaque fois que vous sélectionnez une rubrique d'un menu, celle-ci s'éclaire en rouge.

Certains des menus doivent être complétés. Vous pouvez saisir des chiffres ou consulter les options disponibles pour une rubrique particulière jusqu'à ce que vous trouviez celle qui convient.

Menu

- 1 **Timer record**
- 2 **Timer play**
- 3 TV list
- 4 Setup

Menu principal :

- 1 Timer record...** Fait apparaître le menu servant à saisir une programmation d'enregistrement.
- 2 Timer play...** Fait apparaître le menu servant à saisir une programmation de mise en route ou de mise en veille.
- 3 TV list...** Fait apparaître la liste des chaînes TV.
- 4 Setup...** Fait apparaître le menu Setup de configuration, qui donne accès par ex. aux fonctions de syntonisation, de réglages de l'image et du son, de réglage de l'horloge, etc...

Si votre BeoVision Avant est équipé pour la réception satellite, Sat list apparaît sur le menu principal à la rubrique numéro 4 et la rubrique Setup se trouve alors au numéro 5.

Freq	Pr	Name
210	12 More

Menu à compléter

Fonction de guide aidant à l'utilisation des menus

Dans certains cas, vous pourrez faire apparaître des fonctions supplémentaires pour un menu, en appuyant une fois supplémentaire sur la touche MENU du Beo4. Ces fonctions supplémentaires sont décrites dans ce mode d'emploi, en même temps que les menus concernés.

Conseils d'installation

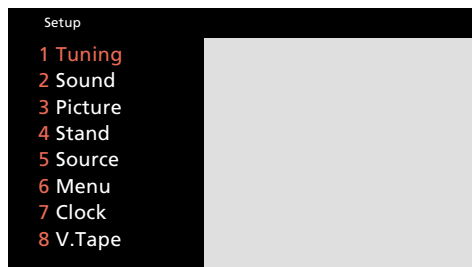

En partant du menu *Setup* du *BeoVision Avant*, vous pouvez faire apparaître différents menus servant à la syntonisation et à la présélection. Voir les rubriques du menu *Setup* décrites ci-dessous...

- 1 Tuning...** Donne accès à la syntonisation des chaînes TV (chaînes satellite) et du magnétoscope.
- 2 Sound...** Permet l'ajustement du son.
- 3 Picture...** Permet l'ajustement de l'image.
- 4 Stand...** Permet de présélectionner vos positions favorites du pied motorisé.
- 5 Source...** Fait apparaître le menu AV Source sur lequel vous pouvez saisir un équipement auxiliaire vidéo connecté à la prise AV du *BeoVision Avant*.
- 6 Menu...** Permet de mettre la fonction menu-guides sur *On* ou sur *Off* selon ce que vous souhaitez.
- 7 Clock...** Permet d'ajuster l'horloge intégrée.
- 8 V.Tape...** Fait apparaître le menu *V.Tape* grâce auquel vous pouvez faire apparaître des menus *V.Tape* spéciaux servant à ajuster l'image vidéo, mais aussi le menu du magnétoscope sur lequel vous devez saisir vos préférences pour le magnétoscope.

Quand vous commencez la syntonisation du *BeoVision Avant*, faites apparaître le premier menu, puis le menu *Setup* qui vous permet de faire apparaître le menu *Tuning*.

Continuez à présélectionner le système après avoir trouvé les chaînes. Ajustez l'horloge. Si vous le souhaitez, sélectionnez des positions pour le pied et saisissez vos préférences personnelles pour le système, rubrique, 4, 5, 6 et 8 du menu *Setup*.

Il est aussi possible d'ajuster les niveaux de l'image et du son via les rubriques 2 et 3. Cependant, les présélections d'origine de l'image et du son sur des niveaux neutres conviennent à la plupart des situations et des pièces.

Appuyez pour faire apparaître le menu principal

MENU

puis

4

Pour faire apparaître le menu *Setup* Si Sat est disponible, *Setup* se trouve à la rubrique 5 et non à la rubrique 4

Alternativement, utilisez la touche ▼ pour éclairer *Setup* et appuyez sur GO pour faire apparaître le menu *Setup*

Le menu *Setup* apparaît...

Utilisez les touches numériques pour choisir l'une des rubriques et faire apparaître les menus respectifs...

La plupart des menus que vous faites apparaître à partir du menu *Setup*, par ex. le menu *Picture* sont des menus à compléter. C'est le cas par ex. du premier menu *Tuning* access qui vous demande de choisir une autre rubrique, par ex. *TV* pour faire apparaître un menu à compléter

Utilisez ces touches pour saisir l'information correspondant à la rubrique

0

de... à

9

ou

Appuyez pour révéler les options correspondant aux rubriques du menu, par ex. *start tuning*

▲

ou

▼

puis

Appuyez pour passer d'une rubrique du menu à une autre

▶▶

ou

◀◀

Continuez à saisir sur le menu les différentes informations nécessaires...

...appuyez sur GO pour les accepter

GO

Vous trouverez dans ce chapitre les informations nécessaires à la syntonisation et aux présélections que vous (ou votre revendeur Bang & Olufsen) devez effectuer quand vous utilisez le BeoVision Avant pour la première fois.

Ce chapitre pourra également vous être utile ultérieurement, si vous souhaitez syntoniser une nouvelle chaîne TV ou changer, réajuster certaines des présélections déjà faites.

10 Syntonisation

Syntonisation des chaînes TV, 10

Magnétoscope et chaînes TV, 12

Syntonisation des chaînes satellite, 14

17 Horloge

Réglage et vérification de l'horloge, 17

18 Pied

Présélection des positions du pied, 18

19 Guide d'accès au menu

Mettre le guide-menus sur On ou sur Off, 19

Syntonisation des chaînes TV

MENU

Pour faire apparaître le menu principal
Le menu principal apparaît...

puis

4

Appuyez pour faire apparaître le menu *Setup*. Si Sat est disponible, *Setup* se trouve à la rubrique 5
Le menu *Setup* apparaît...

GO

Appuyez pour sélectionner *Tuning*
Le menu *Tuning* apparaît...

GO

Sélectionnez la première rubrique, *TV*
Le premier menu *TV tuning* apparaît...

puis



Appuyez pour laisser le système rechercher les chaînes TV



ou

Alternativement...

2

Saisissez la fréquence exacte que vous voulez, par ex. 210 MHz

1

0



Pour déplacer le curseur sur les autres rubriques du menu *TV tuning*



ou

puis

Appuyez sur **▲** ou sur **▼** pour révéler les options des rubriques ou utilisez les touches numériques pour saisir des valeurs...

Saisissez les informations nécessaires...

puis

GO

Pour mémoriser la chaîne, ou...

Passez à *More* et appuyez sur **GO** pour faire apparaître le **second menu *TV tuning*...**

...saisissez les informations nécessaires, appuyez sur **GO** pour mémoriser et retourner au premier menu *TV tuning*...

GO

Pour mémoriser la chaîne

EXIT

Pour effacer les menus de l'écran ou appuyez sur **GO** pour continuer la syntonisation

Pour syntoniser les chaînes TV, faites apparaître le menu de syntonisation et trouvez le menu *TV tuning*. Vous pouvez soit charger le système de trouver les chaînes pour vous, soit saisir directement la fréquence exacte de la chaîne.

Vous pouvez présélectionner 99 chaînes de TV différentes sur des numéros de programmes individuels auxquels vous pouvez aussi donner un nom.

Une fois que vous avez complété le premier menu *TV tuning*, vous pouvez mémoriser votre nouvelle chaîne TV. Si nécessaire, vous pouvez à l'aide du second menu, choisir d'affiner le réglage de la chaîne, préciser la disponibilité d'un décodeur, le mode sonore, ainsi que le format de l'image.

Chaque rubrique des deux menus *tuning* est décrite en détail à la page suivante...

Note : Si la rubrique *System* apparaît sur le premier menu *tuning*, vous devez vous assurer que le standard correct est affiché avant de commencer la syntonisation.

Note : Si vous avez des préférences pour ce qui concerne l'enregistrement d'un numéro de programme particulier, vous devez les saisir sur le menu *V.Tape tuning*. Voir comment faire à la page 12, chapitre *Magnétoscope et chaînes TV*.

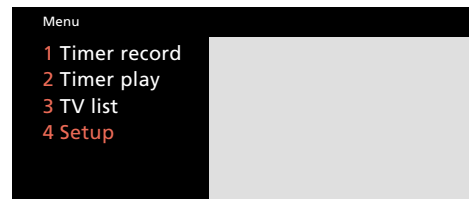

Menu principale

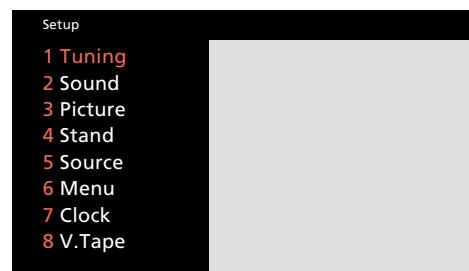

Menu Setup



Menu d'accès à la syntonisation (Tuning)



Premier menu *TV tuning*

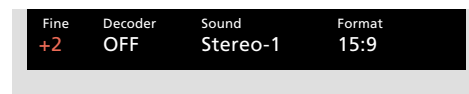

Second menu *TV tuning*

Que trouve-t-on sur le premier menu TV tuning...

Freq (fréquence)... La recherche s'arrête à la première chaîne produisant un signal acceptable. Si vous connaissez la fréquence exacte d'une chaîne, saisissez la directement à l'aide des touches numériques.

(System)... Si *System* apparaît sur le menu, assurez-vous que le standard correct est affiché avant de commencer la syntonisation :

B/G... pour PAL/SECAM B/G
 I... pour PAL I
 L... pour SECAM L
 M... pour NTSC
 D/K... pour PAL/SECAM D/K

Note : Toutes les options ne seront peut-être pas disponibles puisqu'elles varient en fonction du type du téléviseur.

Pr (numéro de programme)... Saisissez le numéro de programme (1-99) sur lequel vous souhaitez présélectionner la chaîne.

Name (titrage)... Le nom que vous donnez à une chaîne apparaîtra sur la liste des chaînes TV.

Un nom peut regrouper jusqu'à 10 caractères, comprenant les lettres A-Z, les chiffres et le point.

Appuyez sur ▲ ou sur ▼ pour révéler les caractères que vous voulez. Appuyez sur 0 pour passer de minuscules en majuscules ou vice versa. Puis appuyez sur ►► pour passer à la position de caractère suivante.

Puis appuyez sur GO ou passez à More...

Quand vous avez saisi l'information que vous voulez, appuyez sur GO pour mémoriser votre programme TV ou...

More... S'il est nécessaire de saisir une information supplémentaire, passez à *More* et appuyez sur GO. A second menu *TV tuning* apparaît. Il permet le réglage de la chaîne, mais aussi d'indiquer la présence d'un décodeur, le mode sonore et le format.

Que trouve-t-on sur le second menu TV tuning...

Fine (accord fin)... Le téléviseur syntonise automatiquement la meilleure image possible. Cependant, des chaînes voisines peuvent légèrement brouiller l'image. Dans ce cas, un accord de la chaîne pourra être utile. Vous pouvez accorder la chaîne de 8 niveaux vers le haut ou vers le bas de la fréquence standard.

Decoder... Si vous syntonisez une chaîne TV codée et que vous voulez que le décodeur soit activé automatiquement, mettez la rubrique Decoder sur l'une des options suivantes :

ON/AV... (décodeur activé) Dans le cas où les signaux audio et vidéo sont codés.

ON/V... (décodeur activé) Dans le cas où seuls les signaux vidéo sont codés.

OFF... (décodeur désactivé) Quand il n'y a pas de décodeur.

Sélectionnez *ON/AV* pour la plupart des programmes codés pour recevoir à la fois le son et les images. Si seuls les signaux vidéo sont codés, sélectionnez *ON/V*. Si vous sélectionnez *ON/AV* où seul le signal vidéo est codé, il se peut que vous perdiez le son quand le signal est décodé.

Note : Si un décodeur supplémentaire est connecté à la prise AV du BeoVision Avant et que vous avez saisi *Decoder-2* sur le menu AV Source (voir page 50, *Équipement vidéo supplémentaire*), vous pouvez choisir entre *1/AV* ou *1/V* pour decoder-1 et *2/AV* ou *2/V* pour decoder-2 ou *OFF* quand il n'y a pas de décodeur.

Sound (mono/stéréo/langue)... Plusieurs types de son peuvent être disponibles pour une chaîne TV, par exemple le son stéréo et le son mono ou différentes langues. Appuyez sur ▲ ou sur ▼ pour passer d'un mode sonore transmis à un autre. Quand le mode sonore que vous souhaitez mémoriser est transmis, appuyez sur GO.

Note : Même si vous mémorisez un mode sonore/une langue de cette façon, vous pouvez toujours explorer les différentes possibilités pendant que vous regardez cette chaîne TV.

Appuyez sur LIST pour afficher *SOUND** ou *MONO** sur la télécommande Beo4, puis appuyez sur GO à plusieurs reprises pour changer de mode sonore. Pour plus d'information sur les différents modes sonores disponibles, reportez-vous au chapitre *Selection d'un mode sonore*, page 35.

*Note : Pour pouvoir afficher *SOUND* ou *MONO* sur le Beo4, vous devez ajouter cette option à la liste du Beo4. Voir *Fonctions supplémentaires du Beo4*, page 67.

Format... Deux réglages de format sont disponibles, vous pouvez mémoriser un format pour chaque programme TV. Le réglage par défaut est 15:9, mais si du bruit apparaît dans le coin droit et gauche de l'écran, choisissez plutôt le format 14:9 car les rideaux de l'écran TV dissimulent le "bruit". Vous pouvez cependant changer le format d'image pour chaque programme, même si vous avez mémorisé un réglage, voir page 56-57.

Supprimer une chaîne TV syntonisée...

Appuyez sur MENU pour faire apparaître le menu principal, appuyez sur 3 pour sélectionner *TV list* et appuyez sur GO pour faire apparaître la liste des chaînes TV, utilisez les touches ▲ et ▼ pour déplacer le curseur jusqu'à la chaîne que vous voulez supprimer. Puis appuyez sur MENU. Quand *Clr?* apparaît, appuyez sur GO pour supprimer la chaîne. Pour plus d'information, reportez-vous à *Liste de programmes*, page 25.

MENU

Appuyez pour faire apparaître le menu principal

Le menu principal apparaît...

puis

4

Appuyez pour faire apparaître le menu *Setup*. Si Sat est disponible, *Setup* se trouve alors à la rubrique 5

Le menu *Setup* apparaît...

GO

Appuyez pour sélectionner la première rubrique, *Tuning*

Le menu *Tuning access* apparaît...

2

Appuyez pour sélectionner *V.Tape*. Si Sat est disponible, *V.Tape* se trouve alors à la rubrique 3

Le menu *V.Tape tuning* apparaît...

puis

1

Saisissez le numéro de chaîne TV que vous voulez, par ex. 12

2



Appuyez pour déplacer le curseur jusqu'aux autres rubriques du menu

ou



Appuyez pour faire un accord fin si nécessaire ou pour révéler d'autres options correspondant aux rubriques du menu

ou



puis

GO

Appuyez pour mémoriser l'information saisie

Magnétoscope et chaînes TV

Quand vous mémorisez les chaînes TV sur des numéros de programmes de votre BeoVision Avant, les numéros de programmes sont aussi automatiquement mémorisés sur le magnétoscope.

Les numéros de chaînes TV sont par ex. utilisés par le magnétoscope pour enregistrer.

Dans certains cas particuliers, il se peut que le système vous demande de saisir une information spécifique pour cette chaîne avant de pouvoir faire un enregistrement (il faudra par ex. indiquer quel tuner utiliser pour l'enregistrement, etc...). Ce type d'information doit être saisi sur le menu spécial *V.Tape tuning* comme nous l'expliquons dans ces quelques pages.

Chaque rubrique du menu *V.Tape tuning* est décrite en détail à la page suivante...

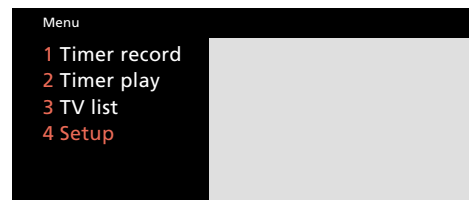

Menu principal

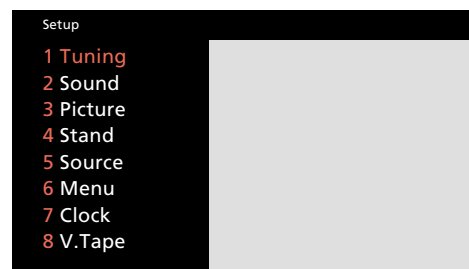

Menu Setup



Menu Tuning



Menu V.Tape tuning

Que trouve-t-on sur le menu *V.Tape tuning...*

Pr (chaîne TV)... Le numéro de la chaîne TV apparaît à cette rubrique.

Fine (accord fin)... Sert à faire l'accord d'une chaîne TV quand elle est utilisée via le magnétoscope.

Source (sélection d'une source spécifique)... Vous pouvez indiquer au magnétoscope la source spécifique qu'il doit utiliser à chaque fois qu'il enregistre un programme TV spécifique :

V.Tape tuner... Correspond au réglage standard. C'est aussi la position qui doit être sélectionnée la plupart du temps. Le programme TV est enregistré à partir du tuner du magnétoscope, ce qui vous permet de pouvoir regarder un autre programme TV pendant que vous enregistrez.

TV tuner... Doit être sélectionné si vous souhaitez enregistrer un programme spécifique directement à partir du téléviseur. Dans ce cas, vous ne pouvez pas regarder un autre programme TV pendant l'enregistrement.







V.Tape decoder... Doit être utilisé si vous voulez enregistrer via un décodeur connecté à la prise V.Tape decoder.

Sound correspond au mode sonore que vous choisissez de mémoriser pour un numéro de chaîne spécifique :

Stereo... indique que le son stéréo sera sélectionné pour un numéro de chaîne ou que la meilleure qualité de son sera sélectionnée.

Mono... indique que le son mono sera toujours sélectionné.

Syntonisation des programmes satellite

- MENU** Appuyez pour faire apparaître le menu principal
Le menu principal apparaît...
- puis
5 Appuyez pour faire apparaître le menu *Setup*
Le menu *Setup* apparaît...
- GO** Appuyez pour sélectionner la première rubrique, *Tuning*
Le menu *Tuning access* apparaît...
- 2** Appuyez pour faire apparaître le menu *Sat tuning*
Le premier menu *Sat tuning* apparaît...
- puis
 ou  Appuyez pour chercher le programme Sat suivant (ou précédent)
 ou 
 Alternativement...
 Saisissez la fréquence exacte
-  Appuyez pour déplacer le curseur jusqu'aux autres rubriques du menu
 ou 
 puis Appuyez sur  ou sur  pour révéler les options correspondant aux rubriques ou utilisez les touches numériques pour saisir des chiffres...
- Complétez les informations nécessaires....
- puis
GO Appuyez pour mémoriser votre chaîne ou ...
- Passez à *More* et appuyez sur **GO** pour faire apparaître le **second menu *Sat tuning...***
 ... Saisissez les informations nécessaires, appuyez sur **GO** pour mémoriser et retourner au premier menu *Sat tuning...*
- GO** Appuyez pour mémoriser votre programme Sat
- EXIT** Appuyez sur EXIT pour effacer les menus ou appuyez sur **GO** pour continuer la syntonisation...

Avant de commencer...

Si vous devez syntoniser à partir d'un autre système de transmission, assurez-vous que le système correct est affiché sur le second menu *Sat tuning* avant de commencer la syntonisation d'un programme Satellite. Pour plus d'informations, reportez-vous à la rubrique Système de la page suivante.

Pour syntoniser des programmes Satellite, vous devez faire apparaître le menu *Sat tuning**.

Vous pouvez présélectionner 119 programmes satellite différents (TV et radio) sur des numéros individuels auxquels vous pouvez aussi donner des noms.

Si nécessaire, vous pouvez faire apparaître le second menu *Sat tuning* qui vous servira par exemple à faire un accord fin du programme, à préciser la présence d'un décodeur de programme et à choisir le mode sonore approprié. S'il est nécessaire d'accorder le son, faites apparaître le menu sound tuning spécifique via le second menu *Sat tuning*.

Chaque rubrique des menus *Sat tuning* est décrite en détail dans les pages suivantes...

*Note : Pour pouvoir recevoir des programmes Satellite, votre BeoVision Avant doit être équipé pour la réception Satellite.

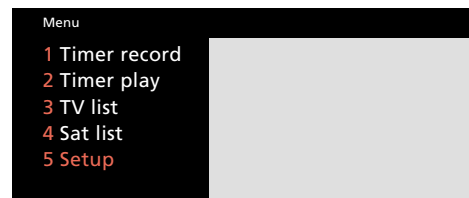

Menu principale

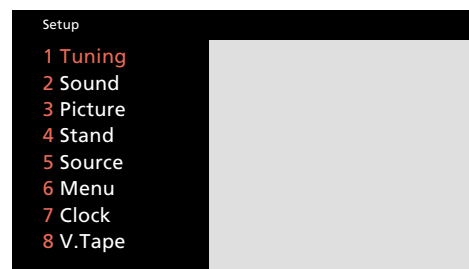

Menu Setup



Menu Tuning access

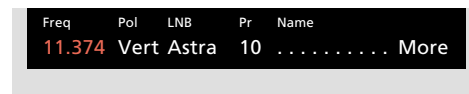

Premier menu Sat tuning

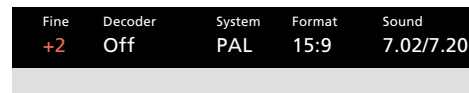

Second menu Sat tuning

Que trouve-t-on sur le premier menu *Sat tuning*...

Freq (fréquence)... La recherche s'arrête à la première chaîne produisant un signal acceptable. S'il ne s'agit pas de la chaîne que vous voulez, appuyez sur ▲ ou sur ▼ à nouveau pour poursuivre la recherche.

Alternativement, saisissez la fréquence exacte à l'aide des touches numériques.

Pol (polarisation)... Appuyez sur ▲ ou sur ▼ pour obtenir la meilleure image possible. *Pol* peut être mis sur :

Vert... pour polarisation verticale
Hor... pour polarisation horizontale
00 – 63... indique la polarisation numérique (uniquement nécessaire quand polarity est sur *Skew* sur le menu *ODU setup**).

Pos (position de la parabole)... Cette rubrique n'est disponible que si votre unité extérieure (ODU) comprend une parabole motorisée. *Pos* correspond à l'indication numérique de la position de la parabole.

LNB (Low Noise Block Converter)...

Cette rubrique n'est disponible que si vous avez saisi plus d'un LNB sur le menu *ODU setup**. Les options suivantes sont proposées : *Astra*, *1West*, *Hot Bird*, *Uni-LNB*, *Telecom*, *SMATV*, *Custom* et *None*. Les options *LNB* que vous choisissez figurent sur le premier menu *Sat tuning*.

*Note : Pour plus d'informations sur le menu *ODU setup* (installation extérieure), veuillez-vous reporter au *manuel de mise en service de l'ODU*.

Pr (numéro de programme)... Les numéros de programmes allant de 1 à 119 sont disponibles.

Name (nom de la chaîne)... Vous pouvez si vous voulez, donner un nom à la chaîne.

Le nom peut regrouper jusqu'à dix caractères comprenant des lettres comprises entre A et Z, des chiffres et des points. Quand la rubrique apparaît en rouge, vous pouvez commencer à "écrire" :

Appuyez sur ▲ ou sur ▼ pour révéler un caractère. Appuyez sur 0 pour passer de minuscules en majuscules ou vice versa. Appuyez sur ►► pour passer à la position suivante de caractère. Continuez à écrire le nom en utilisant cette méthode.

Note : Si c'est une station *radio* par satellite que vous avez trouvée, vous pouvez le préciser dans le nom (par ex. *R* pour *radio*) pour pouvoir distinguer les programmes *radio* des programmes *TV* par satellite.

Puis appuyez sur GO ou passez à More... Une fois que vous avez saisi l'information que vous voulez, appuyez sur GO pour mémoriser la chaîne satellite ou...

More... S'il est nécessaire de faire un accord fin, de déterminer la disponibilité de décodeurs, de préciser le système de diffusion satellite et de choisir un mode sonore. Quand *More* est éclairé en rouge, faites apparaître le second menu *Sat tuning*.

Que trouve-t-on sur le second menu *Sat tuning*...

Fine (accord fin)... Il est possible de faire un accord fin pour trouver la meilleure image possible.

Decoder... Un décodeur doit être connecté pour permettre la réception d'une chaîne satellite codée.

Pour activer automatiquement le décodeur pour un numéro de programme particulier, mettez la rubrique *Decoder* sur l'une des options *On* suivantes :

ON/AV... (décodeur activé) quand les signaux audio et vidéo sont codés.
ON/V... (décodeur activé) quand il n'y a que les signaux vidéo qui sont codés.
OFF... (décodeur off) quand on n'utilise pas de décodeur.

Sélectionnez *ON/AV* pour la plupart des chaînes codées pour obtenir le son et l'image. S'il n'y a que le signal vidéo qui est codé, sélectionnez *ON/V* pour obtenir à la fois le son et l'image de la chaîne. Si vous sélectionnez *ON/AV*, il se peut que vous perdiez le son quand le signal est décodé.

Note : Les options *1/AV* ou *1/V* pour décodeur 1, *2/AV* ou *2/V* pour décodeur 2 sont disponibles ou *OFF* quand il n'y a pas de décodeur, si un décodeur supplémentaire est connecté à la prise AV et que l'information correcte *Decoder-2* est saisie sur le menu *AV Source* (voir page 50, *Equipement vidéo périphérique*).

System (système de transmission satellite)... Vous pouvez choisir un des standards suivants : *PAL*, *MAC*, *BB* (Baseband), *PAL OBW* (largeur de bande optionnelle), *MAC OBW* ou *BB OBW*. Notez que si vous mettez *System* sur l'une des options *MAC* ou *BB*, il ne sera pas possible de sélectionner les options *Sound* à moins que vous ayez sélectionné *ON/V* à la rubrique décodeur du second menu *tuning*.

>> Voir à la page suivante la description des autres rubriques du menu et les rubriques du menu *Sound tuning*...

>> Voir à la page suivante comment procéder pour **supprimer une chaîne Sat** .

Notez...

que le module satellite du BeoVision Avant est préprogrammé avec les chaînes de certains des Satellites transmettant actuellement.

Format... Deux réglages de format sont disponibles. Vous pouvez mémoriser un format pour chaque chaîne satellite. Le réglage par défaut correspond au format 15:9, mais si du bruit apparaît dans les coins droit et gauche de l'image, choisissez plutôt le format 14:9, car dans ce cas les rideaux de l'écran TV dissimuleront le "bruit". Même si vous avez mémorisé un format, vous pouvez toujours changer le format de l'image pour chaque programme, voir page 56-57.

Sound (mono/stéréo/langue)... Il se peut que plusieurs modes sonores soient disponibles pour une chaîne satellite particulière, par ex. à la fois le son mono et le son stéréo ou différentes langues. Alternativement, vous pourrez faire apparaître le menu sound tuning pour accorder la fréquence sonore appropriée.*

Appuyez sur ▲ ou sur ▼ pour choisir entre les options transmises. Arrêtez quand vous entendez le son que vous voulez mémoriser et/ou qu'il est affiché.

Note : Même si un son ou une langue est mémorisé, vous pouvez toujours choisir parmi les différentes options tandis que vous regardez ou que vous écoutez un programme Satellite. Pour plus d'informations sur les différents modes sonores disponibles, reportez-vous au chapitre *Sélection d'un mode sonore* à la page 35.

*Note : Faites apparaître le menu *Sound tuning* en appuyant sur MENU quand *Sound* est éclairé.

Que trouve-t-on sur le menu *Sound tuning*...

Sound... Le son mono et stéréo sont disponibles. Utilisez ▲ ou ▼ pour révéler les options.

(Freq) (fréquence)...

Ne sert que lorsque le son Mono est sélectionné. Syntonisez la fréquence sonore mono.

Bandwidth (largeur de bande)... Pour *Bandwidth*, différentes options sont disponibles : 130 KHz, 280 KHz et 450 KHz. Utilisez ▲ ou ▼ pour révéler les options. Si *Sound* est sur *Stéréo*, la largeur de bande est mise automatiquement sur 130 KHz et il ne sera pas possible de sélectionner la rubrique.

Deemphasis... Pour pouvoir obtenir le meilleur son possible, vous devrez peut-être désaccentuer le signal sonore pour qu'il corresponde au niveau où il a été préaccentué quand il a été transmis. Sélectionnez l'option qui convient : 50, 75 ou J17.

Expand... Pour obtenir le meilleur son possible, il se peut que vous deviez élargir le signal sonore. Il est courant de l'utiliser quand le son transmis est un signal stéréo. La fonction compense les déviations que subissent les éléments sonores graves et aigus pendant la transmission. Pour activer la fonction, mettez *Expand* sur *On*. Pour supprimer la fonction, mettez sur *Off*.

Sound level (niveau du son)... Sélectionnez un niveau sonore pour une chaîne. Certaines chaînes diffusant des programmes ayant différents niveaux sonores, vous pouvez par exemple choisir de baisser le niveau sonore préprogrammé. Les options *Normal* et *Low* (bas) sont disponibles.

Picture (image)... indique si votre programme est un programme Satellite Radio ou TV.

On... indique que l'écran sera activé pour les chaînes TV Satellite.

Off... indique que l'écran ne sera pas activé et que seul le son sera disponible pour la station Satellite Radio.

Sound	Left	Right	Bandwidth
Stereo	7.02	7.20	130 KHZ
Deemphasis	Expand	Sound level	Picture
75	On	Normal	On

Menu Sound tuning servant à la syntonisation manuelle de la fréquence du son des stations satellite.

Supprimer une chaîne Satellite syntonisée...

Appuyez sur MENU pour faire apparaître le menu principal, appuyez sur 4 pour sélectionner *Sat list* et appuyez sur GO pour faire apparaître la liste de programmes Sat, utilisez les touches ▲ et ▼ pour déplacer le curseur jusqu'à la chaîne que vous voulez supprimer. Puis appuyez sur MENU. Quand *Clr?* apparaît, appuyez sur GO pour supprimer le programme. Pour plus d'informations, reportez-vous à *Liste des programmes* à la page 25.

Ajuster et vérifier l'heure

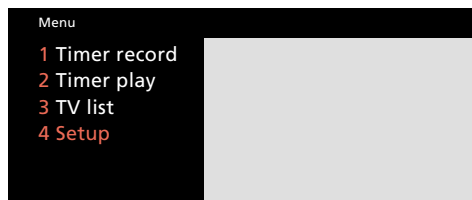

Menu principal

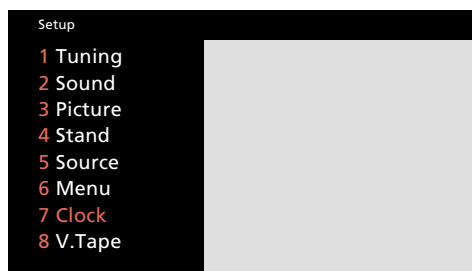

Menu Setup

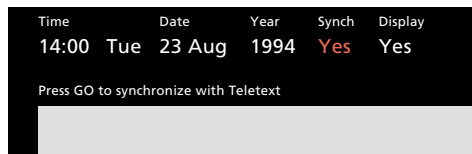

Menu Clock. Il est maintenant 14.00 heures. Le BeoVision Avant indique :

Jan... pour Janvier	Mon... pour Lundi
Feb... pour Février	Tue... pour Mardi
Mar... pour Mars	Wed... pour Mercredi
Apr... pour Avril	Thu... pour Jeudi
May... pour Mai	Fri... pour Vendredi
Jun... pour Juin	Sat... pour Samedi
Jul... pour Juillet	Sun... pour Dimanche
Aug... pour Août	
Sep... pour Septembre	
Oct... pour Octobre	
Nov... pour Novembre	
Dec... pour Décembre	

Le BeoVision Avant est équipé d'une horloge intégrée qui garantit que les programmations saisies seront effectuées correctement. Vous pouvez ajuster et synchroniser l'horloge du BeoVision Avant avec l'heure Télétexte transmise par ex. par une chaîne TV nationale.

Pour ajuster et synchroniser l'heure...

Assurez-vous que vous êtes sur une chaîne de TV nationale qui transmet le Télétexte. Puis faites apparaître le menu *Clock* et mettez la rubrique *Synch* sur *Yes*, puis appuyez sur GO et vous obtenez l'heure précise.

Pour ajuster l'horloge vous-même...

Si vous ne voulez pas synchroniser l'horloge avec le Télétexte ; la rubrique *Synch* doit indiquer *No*. Vous ajustez alors l'horloge vous-même. Utilisez les touches numériques pour saisir l'heure.

Pour afficher l'heure en permanence...

Pour montrer l'heure sur l'afficheur du BeoVision Avant dès qu'il est activé, mettez la rubrique *Display* du menu sur *Yes*. De brèves informations exécutées sont malgré tout affichées de temps à autres.

Pour afficher l'heure à la demande...

Si vous ne voulez pas que l'heure s'affiche dès que vous activez le système, vous devez sélectionner *No* à la rubrique *Display*. Vous pouvez maintenant faire apparaître l'heure à la demande. Appuyez sur LIST jusqu'à ce que *CLOCK* soit affiché, puis appuyez sur GO pour voir l'heure.

Sélectionnez une chaîne nationale qui transmet le Télétexte...

Appuyez pour faire apparaître le menu principal



Le menu principal apparaît...

puis

Appuyez pour faire apparaître le menu *Setup*. Si Sat est disponible, *Setup* se trouve à la rubrique numéro 5



Le menu Setup apparaît...

Appuyez sur cette touche pour sélectionner la rubrique numéro 7, *Clock*



Le menu Clock apparaît...

Pour synchroniser avec le Télétexte...

Pour passer à la rubrique *Synch*



Appuyez pour révéler *Yes* à la rubrique *Synch* du menu



ou



puis

Appuyez pour synchroniser l'horloge



Utilisez ▲, ▼ ou les touches numériques pour compléter les informations nécessaires aux rubriques restantes, par ex. *Date*, *Display*, etc, et appuyez sur GO pour mémoriser l'heure

Pour ajuster l'horloge vous-même...

Utilisez ►► ou ◀◀ pour passer à *Time* puis

Utilisez les touches numériques pour saisir l'heure



de... à



Utilisez ►► pour passer aux autres rubriques du menu, puis utilisez, ▲, ▼ ou les touches numériques pour saisir les informations nécessaires aux rubriques restantes...

Appuyez pour mémoriser l'horloge



Appuyez pour effacer les menus écran



MENU

Appuyez pour faire apparaître le menu principal

Le menu principal apparaît...

puis

4

Appuyez pour faire apparaître le menu *Setup*. Si Sat est disponible, *Setup* se trouve à la rubrique 5

Le menu *Setup* apparaît...

4

Appuyez pour faire apparaître le menu *Stand*

Le menu *Stand* apparaît...

▼

Appuyez jusqu'à ce que la position 1, 2 ou 0 soit affichée et arrêtez quand celle que vous voulez mémoriser est affichée

puis

◀◀

ou

▶▶

puis

GO

Appuyez pour mémoriser la position du pied (position 1, 2 ou 0)

Répétez la procédure, si vous souhaitez mémoriser les trois positions du pied...

puis

EXIT

Appuyez pour effacer les menus écran

Présélection des positions favorites du pied

Le pied motorisé du BeoVision Avant vous permet de faire pivoter l'ensemble du système à l'aide de la télécommande Beo4.

Quand vous éteignez le système, il reprend automatiquement sa position neutre (0), sauf si vous avez mémorisé une position de veille particulière.

Vous pouvez présélectionner deux angles (positions de pied 1 et 2) et une position de veille (0) pour le système*. Le BeoVision Avant pivote alors automatiquement dans la position que vous avez choisie.

Dès que vous activez le BeoVision Avant, il s'oriente dans votre position favorite (1). Vous pouvez maintenant choisir la présélection 2, 0 ou 1 à nouveau.

*Note : Au lieu d'appuyer sur ◀◀ et ▶▶ pour choisir les angles, vous pouvez orienter manuellement le BeoVision Avant sur la position que vous souhaitez.

Menu

- 1 Timer record
- 2 Timer play
- 3 TV list
- 4 Setup

Menu principal

Setup

- 1 Tuning
- 2 Sound
- 3 Picture
- 4 Stand
- 5 Source
- 6 Menu
- 7 Clock
- 8 V.Tape

Menu Setup

Stand position

1

Turn TV to preferred position

Le menu *Stand position* vous permet de présélectionner les positions du pied correspondant à vos angles favoris.

Mettre le guide-menus sur *On* ou sur *Off*

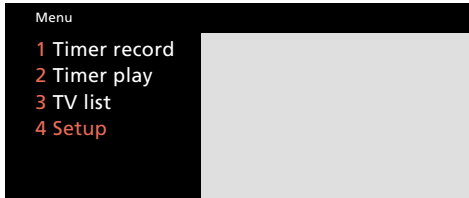

Menu principal

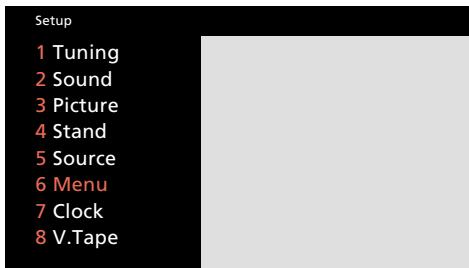

Menu Setup



Menu correspondant à la fonction guide-menus. Vous pouvez mettre cette fonction automatique de guide-menus sur *On* ou sur *Off* selon ce que vous souhaitez.

Quand vous contrôlez le BeoVision Avant via les menus écran, vous pouvez, dans certains cas, faire apparaître des fonctions supplémentaires qui vous aideront. Pour cela, appuyez sur la touche MENU une fois de plus.

L'appareil vous indiquera alors automatiquement qu'une fonction guide est disponible. Une ligne supplémentaire apparaît au bas du menu et indique par ex. : "Appuyez sur MENU pour faire apparaître le Télétex".

Si vous le souhaitez, vous pouvez mettre la fonction de guide en position *Off*. Dans ce cas, vous ne supprimez que la fonction de guide. Vous pouvez malgré tout utiliser les fonctions supplémentaires de guide en appuyant sur la touche MENU.

Pour faire apparaître le menu principal

MENU

Le menu principal apparaît...

puis

Appuyez pour faire apparaître le menu *Setup*. Si Sat est disponible, *Setup* se trouve à la rubrique 5

4

Le menu *Setup* apparaît...

Appuyez pour sélectionner la rubrique numéro 6, *Menu*

6

Le menu correspondant à la fonction de guide apparaît...

Appuyez pour choisir entre *Menu reminder On* ou *Off*

puis







Appuyez pour mémoriser votre choix

GO

Appuyez pour effacer les menus écran

EXIT

Choisir TV ou Satellite

-  Permet d'accéder au programme TV regardé en dernier lieu
-  Permet d'accéder au programme Sat regardé en dernier lieu
-  Utilisez les touches numériques pour de... à
-  sélectionner un numéro de programme spécifique
-  Appuyez pour explorer les différents ou
-  numéros de programmes









TV 3

SAT 12

L'afficheur du BeoVision Avant indique une source et un numéro de programme

Appuyez sur la source appropriée pour activer un programme TV ou Sat. Le BeoVision Avant pivote sur une position présélectionnée. Le programme TV ou Sat regardé en dernier lieu apparaît.

Choisissez à présent le numéro de programme que vous voulez regarder.

-  Appuyez pour commencer à regarder une cassette vidéo
-  Appuyez pour mettre en pause
-  Appuyez à nouveau pour arrêter totalement la lecture
-  Appuyez à tout moment pour démarrer/reprendre la lecture de la cassette
-  Appuyez pour rembobiner la cassette ou
-  Appuyez pour bobiner la cassette
-  Appuyez pour enrouler la cassette ou
-  Appuyez pour dérouler la cassette

Lecture d'une cassette vidéo

LOAD

TAPE

Load et Tape s'affichent en alternance vous demandant ainsi de charger une cassette

V. TAPE 2

L'afficheur indique la source, V.TAPE et la plage que vous regardez

Pour lire la cassette vidéo que vous avez chargée, il vous suffit d'appuyer sur la touche V TAPE.

Vous pouvez ensuite mettre la lecture en pause, puis choisir de reprendre la lecture ou d'arrêter le magnétoscope. Vous pouvez rembobiner, bobiner, dérouler ou enrouler la bande toutes les fois que vous le souhaitez.

Réglages du volume et mise en veille

La touche de volume du Beo4 vous permet d'augmenter ou de diminuer le niveau de volume et de mettre les enceintes en sourdine.



Indication du niveau sonore

Pour éteindre le BeoVision Avant, appuyez sur la touche de veille •.

Appuyez pour augmenter le volume



Appuyez pour diminuer le volume



Appuyez pour mettre en veille



Orienter le BeoVision Avant

Dès que vous activez le BeoVision Avant, il pivote automatiquement pour prendre une position présélectionnée. Vous pouvez choisir la position que vous voulez.

Le système permet de présélectionner trois positions : Position 1 (favorite), 2 (secondaire) et 0 (neutre).



Cette indication montre que vous pouvez orienter ou que vous êtes en train d'orienter le téléviseur

Pour savoir comment présélectionner les positions du pied, veuillez-vous reporter à la page 18...

Appuyez à plusieurs reprises jusqu'à ce que STAND soit affiché



puis

Appuyez pour orienter le système vers la gauche



ou

Appuyez pour orienter le système vers la droite



Alternativement, saisissez la position que vous voulez



ou



ou



Appuyez pour effacer STAND de l'afficheur

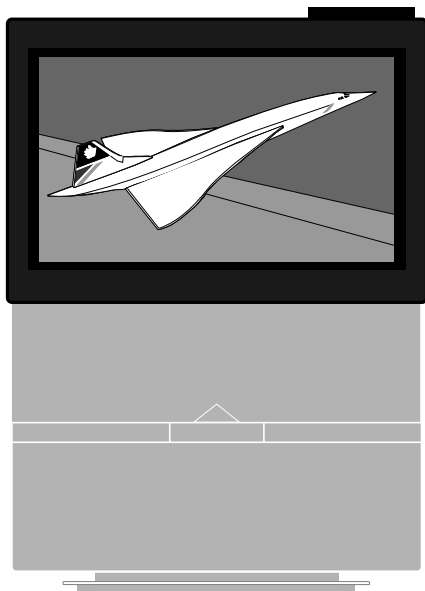

**Avant de commencer...**

Pour pouvoir recevoir les chaînes satellite comme nous l'indiquons dans ce chapitre, votre BeoVision Avant doit être spécialement équipé pour la réception satellite.

- 24 *Utilisation courante*
- 25 *Liste des chaînes*
 - Utilisation de la liste des chaînes, 25*
- 26 *Télétexte*
 - Affichage des pages Télétexte, 26*
 - Pages mémoire, 26*
 - Présélection d'une page Télétexte sur une page mémoire, 27*
 - Utilisation des fonctions Télétexte courantes, 28*
 - Mise à jour des pages, 29*
 - Sous-titres Télétexte, 29*
 - Faire des enregistrements vidéo via le Télétexte, 30*
 - Utilisation du système Fastext, 32*
- 33 *Image et Son*
 - Réglage de l'image, 33*
 - Réglage du son, 34*
 - Commutation du son, 35*
- 36 *Incrustation d'image (PIP)*

TV Pour regarder la chaîne TV regardée en dernier lieu

SAT Pour regarder la chaîne Sat regardée en dernier lieu

▲
ou
▼ Appuyez sur ces touches pour explorer les différents numéros de chaînes

0
de... à
9 Utilisez ces touches pour sélectionner un numéro de programme spécifique (TV 1-99, SAT 1-119)

TEXT Pour accéder au Télétexte

▶▶
ou
◀◀ Utilisez ces touches pour consulter les quatre pages mémoire

0 Utilisez les touches numériques et saisissez le numéro de la page Télétexte que vous voulez

EXIT Appuyez pour regarder à nouveau la télévision

^ Pour augmenter le volume

v Pour diminuer le volume

• Pour mettre en veille

Pour regarder un programme

Les fonctions décrites sur cette page sont celles que vous utiliserez le plus souvent :

- Sélectionner un numéro de programme TV
- Sélectionner un numéro de programme satellite
- Sélectionner d'autres programmes
- Utiliser le Télétexte
- Régler le volume
- Mise en veille

Les listes de chaînes, décrites à la page suivante, pourront vous aider quand vous devrez sélectionner une chaîne TV ou Satellite...

Le BeoVision Avant est doté d'un système Télétexte perfectionné qui réduit le temps d'accès aux pages Télétexte.

En présélectionnant les pages Télétexte que vous utilisez le plus souvent sur des mémoires, vous optimiserez votre utilisation du système Télétexte*.

*Note : Les pages 26-32 vous donnent des informations supplémentaires sur l'utilisation du Télétexte.

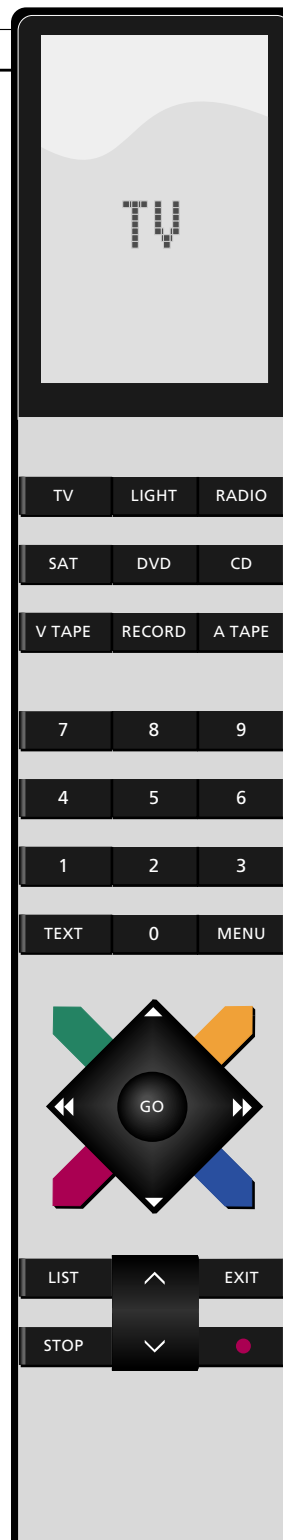

Utilisation de la liste des chaînes

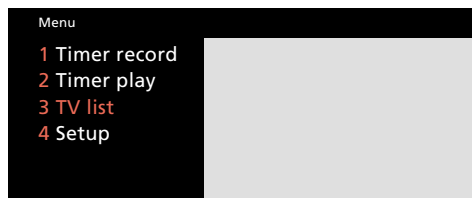

Menu principal. Si votre système est équipé SAT, la rubrique 4 est Sat list et dans ce cas, Setup se trouve à la rubrique 5.

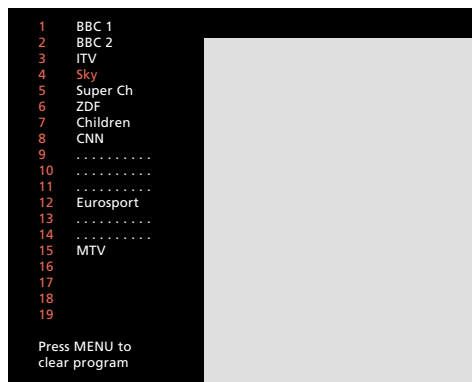

Liste des chaînes TV. Les lignes en pointillés indiquent qu'une chaîne TV a été mémorisée sur ce numéro de programme, mais que vous ne lui avez pas donné de nom. Des numéros seuls indiquent que rien n'a été mémorisé sur ce numéro de programme.

Toutes vos chaînes TV apparaissent sur une liste, que vous pouvez faire apparaître à l'écran*. Cette page vous explique comment utiliser la liste des chaînes...

Quand vous faites apparaître la *liste des chaînes*, l'une des cinq pages constituant la *liste* apparaît, listant les chaînes comprises entre 1-19, 20-39, etc. jusqu'à 80-99 et le nom des chaînes à condition qu'il existe. Vous accédez toujours à la page sur laquelle se trouve la chaîne que vous êtes en train de regarder.

Pour savoir comment utiliser cette liste, suivez les procédures indiquées dans la colonne de droite...

*Note : Si votre BeoVision Avant est équipé pour recevoir le Satellite, une liste spécifique séparée existera pour la TV et pour le Satellite. Les deux s'utilisent comme nous l'indiquons sur cette page. La liste des chaînes Sat regroupe six pages et 119 numéros de chaînes au total.

Appuyez pour faire apparaître le menu principal

Le menu principal apparaît...

Appuyez pour accéder à la *liste TV*

La page listant le numéro de chaîne que vous regardez apparaît...

Utilisez ces touches pour explorer les numéros de chaînes de la liste un par un

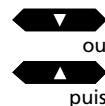

Appuyez pour accéder au numéro de programme que vous avez sélectionné

Alternativement...

appuyez pour consulter la liste, page par page

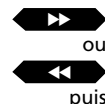

Saisissez le numéro que vous souhaitez voir, par exemple la chaîne numéro 5

Pour supprimer une chaîne de la liste...

Utilisez ces touches pour éclairer le numéro correspondant à la chaîne que vous voulez supprimer

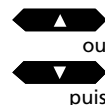

Appuyez sur la touche MENU pour faire apparaître l'indication *Clr?* à l'écran

Appuyez sur GO pour supprimer la chaîne. Désormais vous ne pouvez plus utiliser cette chaîne

puis

Appuyez à tout moment pour effacer les menus de l'écran et retourner à la chaîne que vous étiez en train de regarder

Affichage des pages Télétexte

TEXT

Pour accéder au Télétexte



ou



Utilisez ces touches pour passer de l'une à l'autre des quatre pages mémoire

3

puis

0

puis

2

Appuyez pour sélectionner une page spécifique, par exemple la page 302



Alternativement,...

Appuyez pour passer à la page suivante

ou



Appuyez pour passer à la page précédente

EXIT

Appuyez pour quitter le Télétexte

Alternativement, choisissez une source, par ex. TV pour quitter le Télétexte

Le Télétexte est un système d'information utilisé pour diffuser les informations, les prévisions météorologiques et d'autres informations d'intérêt général transmises par certains programmes.

Appuyez sur TEXT pour voir le programme Télétexte transmis par la chaîne TV que vous êtes en train de regarder.

Le programme Télétexte transmet un index de pages ou un sommaire (souvent à la page 100). Il indique les titres des pages Télétexte et les numéros de pages correspondant.

Quatre pages mémoire sont à votre disposition. Vous pouvez les utiliser pour y présélectionner vos pages Télétexte favorites. La page mémoire 1, correspond généralement à la page de sommaire, elle apparaît dès que vous accédez au Télétexte*.

*Note : Si vous accédez au Télétexte pendant que vous regardez par ex. un programme TV, que vous l'abandonnez et que vous le reprenez pendant le même programme, la page qui apparaît en premier est la page appelée en dernier lieu lors de la dernière occasion.

Pages mémoire...

Quatre pages mémoire sont disponibles pour chaque chaîne syntonisée. La première page Télétexte qui apparaît à l'écran est la page mémoire 1 sur laquelle figure MEMORY 1. La page Télétexte 100 est présélectionnée sur MEMORY 1, la page 200 sur MEMORY 2, la page 300 sur MEMORY 3 et la page 400 sur MEMORY 4.

Si vous le souhaitez vous pouvez modifier ces présélections et choisir vos propres pages mémoire.

Quand vous sélectionnez par ex. un autre programme TV et que vous appelez le Télétexte, la première page à apparaître à l'écran est soit la page présélectionnée sur MEMORY 1, soit la page MEMORY 1 que vous avez présélectionnée vous-même.

Si vous syntonisez une autre chaîne, les pages mémoire correspondront à nouveau aux pages 100, 200, 300, 400.

Présélection d'une page Télétexte sur une page mémoire...

Quand vous accédez au Télétexte, le BeoVision Avant permet un accès instantané soit aux quatre pages mémoire, soit à n'importe quelle page que vous voulez voir ainsi qu'aux sous-pages qui y sont rattachées.

De ce fait, nous vous recommandons de présélectionner les pages que vous utilisez le plus fréquemment sur les pages mémoire afin de pouvoir y accéder plus rapidement.

Pour présélectionner une page Télétexte ordinaire sur une page mémoire, suivez la procédure indiquée dans la colonne de droite.

Pages présélectionnées sur une mémoire et BeoLink...

Si vous avez un téléviseur connecté BeoLink et que vous utilisez le Télétexte, les pages mémoire présélectionnées n'apparaîtront automatiquement que sur le téléviseur où elles ont été présélectionnées.

Les pages mémoire que vous avez présélectionnées par ex. sur votre téléviseur principal ne seront pas transférées sur un téléviseur connecté via le BeoLink. Vous devrez dans ce cas présélectionner vos pages mémoire sur vos différents téléviseurs.

Pour présélectionner une page Télétexte sur une page mémoire...

Appuyez pour accéder au Télétexte

TEXT

Sélectionnez la page que vous voulez en utilisant les touches numériques ou les touches ▼ ou ▲ pour faire votre sélection...

Appuyez à plusieurs reprises jusqu'à ce que STORE soit affiché sur le Beo4

LIST

Appuyez pour présélectionner cette page sur par ex. la page mémoire 2

GO

puis

puis

2

puis

GO

Veillez noter...

Les possibilités offertes par le Télétexte diffèrent d'un pays à un autre et d'un programme Télétexte à un autre. Pour tout savoir des différentes possibilités qui vous sont proposées, nous vous recommandons de consulter les informations distribuées sur papier ou à l'écran par les programmes Télétexte.

Pour trouver une sous-page...

Faites apparaître la page Télétexte pour laquelle vous voulez une sous-page,

puis...

STOP

Appuyez sur Stop pour retenir une page "tournante" et accéder à la fonction de sous-page

puis



Appuyez pour voir la sous-page

ou



Alternativement,

0

Saisissez les quatre chiffres correspondant à la sous-page que vous souhaitez voir, par ex. la sous-page 0005

0

0

5

STOP

Appuyez pour quitter la fonction de sous-page et libérer la page

LIST

Appuyez sur LIST jusqu'à ce que LARGE soit affiché sur le Beo4

puis

GO

Appuyez pour agrandir le texte de la partie supérieure de la page

Appuyez sur GO à nouveau pour agrandir le texte de la partie inférieure de la page; appuyez à nouveau pour retrouver la taille normale

LIST

Appuyez sur LIST jusqu'à ce que MIX soit affiché

puis

GO

Appuyez pour superposer la page Télétexte sur l'image TV
Appuyez sur GO à nouveau pour effacer l'image TV

LIST

Appuyez sur LIST jusqu'à ce que REVEAL* soit affiché

puis

GO

Appuyez pour révéler le texte dissimulé
Appuyez sur GO à nouveau pour dissimuler le texte

Utilisation des fonctions Télétexte courantes

Une fois que vous avez trouvé la page Télétexte que vous voulez lire, plusieurs possibilités s'offrent à vous pour vous faciliter la lecture de la page.

Pour utiliser chacune des fonctions listées ci-dessous, suivez les instructions données dans la colonne de gauche...

STOP/SOUS-PAGE

Avant d'utiliser cette fonction, vous devez appeler la page Télétexte pour laquelle vous voulez une sous-page. Une page Télétexte peut avoir différentes sous-pages. Les sous-pages sont identifiées par un sous-code à 4 chiffres. Consultez les sous-pages en appuyant sur ▲ ou sur ▼ ou saisissez le numéro de la sous-page.

Pour retenir l'une de ces sous-pages qui "tournent" automatiquement, appuyez sur STOP quand vous obtenez la page que vous voulez. La page ne sera pas libérée tant que vous ne demanderez pas au téléviseur de la libérer en appuyant à nouveau sur STOP.

LARGE

Appuyez sur LIST pour afficher LARGE, puis sur GO pour agrandir le texte de façon à ce qu'il devienne plus facile à lire à distance.

MIX

Appuyez sur LIST pour afficher MIX de façon à superposer la page Télétexte et l'image TV pour vous permettre de voir les deux simultanément.

REVEAL

Vous pouvez utiliser cette fonction pour révéler un texte dissimulé sur une page. Appuyez sur LIST pour révéler REVEAL* , puis sur GO pour révéler le texte dissimulé.

*Note : Pour pouvoir afficher REVEAL sur le Beo4, vous devez ajouter la fonction à la liste des fonctions du Beo4. Pour plus de détails, veuillez-vous reporter à la page 67, *Fonctions supplémentaires du Beo4*.

Mise à jour d'une page

Cette fonction est utilisée par le programme Télétexte pour annoncer qu'une page Télétexte a été mise à jour.

Vous pouvez par exemple utiliser cette fonction quand vous regardez un programme TV et que vous voulez être informé immédiatement des mises à jour effectuées.

Pour utiliser cette fonction de mise à jour, suivez les instructions données dans la colonne de droite...

Si vous souhaitez quitter la fonction de mise à jour avant que la page n'ait été mise à jour, appuyez sur TEXT ou sur GO.

Note : Pendant que vous regardez un programme TV en attendant qu'une page Télétexte soit mise à jour, n'oubliez pas que le téléviseur est en mode Télétexte. Ce qui signifie que si par exemple, vous saisissez un numéro entre temps, le téléviseur interprétera cette commande comme si vous aviez demandé une page Télétexte. Dans ce cas, il commencera à chercher une page et la fonction de mise à jour sera annulée !

Faites apparaître la page Télétexte qui convient, puis...

Appuyez sur LIST jusqu'à ce que UPDATE soit affiché sur le Beo4

LIST

puis

Appuyez pour voir l'image TV

GO

Quand vous avez trouvé la page, l'indication FOUND apparaît sur l'écran du TV

Une fois que la page a été mise à jour, l'indication UPDATE apparaît sur l'écran TV

puis

Appuyez pour voir la page

GO

Sous-titres Télétexte

Certains programmes Télétexte offrent les sous-titres Télétexte des programmes TV. Ces sous-titres sont transmis sur une page Télétexte spécifique.

Si vous appelez la page correspondant aux sous-titres Télétexte, ces derniers seront automatiquement transposés sur l'image du programme que vous regardez. Les sous-titres Télétexte apparaîtront au bas de l'écran, comme n'importe quel autre sous-titrage.

Vous pouvez demander au téléviseur d'insérer automatiquement ces sous-titres en présélectionnant la page de sous-titres Télétexte sur la page mémoire numéro 4.

Note : Si vous présélectionnez la page sous-titres sur la page mémoire 4, vous vous assurez que les sous-titres Télétexte apparaîtront à l'écran en respectant le format de l'image choisi pour ce programme.

Si vous ne voulez plus que les sous-titres apparaissent automatiquement, il vous suffit de mémoriser une autre page Télétexte sur la page mémoire 4.

Quand vous regardez la télévision...

Appuyez pour accéder au Télétexte

TEXT

Faites apparaître la page des sous-titres Télétexte (habituellement indiquée à la page somme 100)...

Les sous-titres apparaissent maintenant sur l'écran

Pour supprimer les sous-titres

EXIT

Pour insérer automatiquement les sous-titres sur un numéro de programme spécifique...

Sélectionnez le numéro de programme, puis accédez au télétexte et trouvez la page des sous-titres...

Appuyez sur LIST jusqu'à ce que STORE soit affiché

LIST

puis

Appuyez pour présélectionner cette page, sur la page mémoire 4

GO

4

GO

TEXT Appuyez pour accéder au Télétexte. Faites apparaître la page Télétexte listant les programmes TV, puis...

RECORD Appuyez pour pouvoir programmer un enregistrement.

Un curseur apparaît et éclaire l'heure de démarrage du premier programme de la page...

▼ Appuyez pour déplacer le curseur ou
▲ Appuyez pour déplacer le curseur

Alternativement, appuyez sur ►► ou ◀◀ pour déplacer le curseur

puis **GO** Pour accepter l'heure de démarrage

Assurez-vous que l'heure correcte d'arrêt est éclairée...

puis **GO** Appuyez pour accepter l'heure à laquelle s'arrêtera votre enregistrement

Le curseur disparaît et une ligne d'information apparaît en haut de la page Télétexte, par ex. **18:55 - 19:40 30.JAN P13 BBCWORLD OK?**

Si ces informations ne sont pas correctes, utilisez ◀◀ ou ►► pour déplacer le curseur et ▲ ou ▼ pour révéler les informations correctes...

puis, **GO** Appuyez sur GO pour mémoriser l'enregistrement

La ligne d'information indique maintenant votre programmation

18:55 - 19:40 RECORD

Le curseur se trouve sur l'heure d'arrêt du programme que vous venez de sélectionner pour l'enregistrement:

Pour programmer d'autres enregistrements, continuez à sélectionner les programmes...

ou **EXIT** Pour quitter le Télétexte

Faire un enregistrement via le Télétexte

La programmation vidéo via la fonction Télétexte (VPT) du magnétoscope vous permet de programmer un enregistrement via la (les) page Télétexte qui liste les programmes TV.

Une fois que vous êtes sur la page Télétexte indiquant les programmes TV, vous pouvez commencer à programmer un enregistrement. Choisissez le programme que vous voulez enregistrer. Quand vous choisissez un programme, son horaire de démarrage, son titre et l'heure d'arrêt sont éclairés.

Quand vous acceptez l'heure à laquelle le programme se termine et que par le même temps, vous acceptez le programme à enregistrer, les données de votre enregistrement apparaissent sur la page Télétexte. Avant de les mémoriser, assurez-vous que l'information affichée est correcte. Vous pouvez ajouter du temps à l'heure de départ et de fin, si vous le souhaitez*.

Quand vous mémorisez l'enregistrement saisi, les horaires de démarrage et d'arrêt de la programmation apparaissent sur la ligne d'information en même temps que l'indication RECORD. Si vous le souhaitez, vous pouvez continuer et saisir d'autres enregistrements. Vous pouvez également sélectionner une source ou appuyer sur EXIT pour quitter le Télétexte.

*Note : La méthode de programmation décrite sur cette page est valable quand PDC/VPS est sur *Off* ou quand les signaux PDC/VPS ne sont pas transmis. *Off* correspond au réglage par défaut de votre BeoVision Avant.



Page Télétexte sur laquelle le système de programmation d'enregistrement est activé. Les signaux PDC/VPS ne sont pas disponibles.



Une ligne d'information située en haut de la page indique votre enregistrement

Note : Vous pouvez faire apparaître le menu Timer Index correspondant aux programmations d'enregistrements pendant que vous êtes encore sur la page Télétexte pour vous permettre de vérifier les informations saisies. Appuyez sur MENU pour faire apparaître la liste Timer index.

Si PDC/VPS est sur *On...*

Si PDC/VPS est positionné sur *On* sur le menu *Basic Setup* du magnétoscope (voir pages 52-53), la procédure d'enregistrement est contrôlée par les signaux d'enregistrement PDC/VPS.*

Même si vous avez mis PDC/VPS sur *On*, la méthode décrite dans la colonne de droite de cette page ne s'applique que si les signaux PDC/VPS accompagnent la chaîne à partir de laquelle vous voulez enregistrer. Si PDC/VPS n'est pas diffusé par la chaîne, c'est la méthode décrite à la page précédente qui est valable.

*PDC/VPS et Programmation vidéo via le Télétexte

Le système PDC/VPS garantit qu'un programme TV accompagné des signaux PDC ou VPS est enregistré dans son intégralité, même s'il est retardé ou prolongé. Si la rubrique PDC/VPS est sur *On*, les horaires de départ et d'arrêt sont automatiquement contrôlés par les signaux PDC/VPS.

Si PDC/VPS est sur *Off* au lieu d'être sur *On*, l'enregistrement démarrera et s'arrêtera en fonction de la programmation, même si le programme est retardé ou prolongé.



Page Télétexte où le système *Timer recording* est activé. Les signaux PDC/VPS sont disponibles.



Sur cette page, il est indiqué que vous avez accepté que le programme éclairé soit enregistré.

Si PDC/VPS est sur *On* et que les signaux PDC/VPS sont disponibles...

Appuyez pour accéder au Télétexte
Faites apparaître la page Télétexte listant les programmes TV, puis...

TEXT

Appuyez pour pouvoir programmer un enregistrement

RECORD

Un curseur apparaît sur le titre du premier programme de la page...

Appuyez pour déplacer le curseur jusqu'au programme que vous voulez enregistrer



Alternativement, appuyez sur ►► pour déplacer le curseur

Puis,
Appuyez pour accepter le programme

GO

Le curseur qui éclaire le titre du programme se transforme en une indication de votre enregistrement, par ex.

30.JAN P13 ZDF OK?

Vérifiez les informations, si elles ne sont pas correctes, utilisez ◀◀ ou ▶▶ pour déplacer le curseur et ▲ ou ▼ pour révéler les informations correctes...

Appuyez sur GO pour mémoriser l'enregistrement

GO

L'indication **RECORD** apparaît après le titre du programme que vous avez programmé pour l'enregistrement

Pour programmer plusieurs enregistrements, continuez à sélectionner les programmes...

TEXT

Pour accéder au Télétexte

Pour faire apparaître la page Fastext...

Une petite barre de couleurs en haut de la page indique que la page est une page Fastext

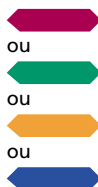

Appuyez sur l'une des touches colorées pour accéder au système Fastext

Une ligne supplémentaire apparaît maintenant en haut de la page. Elle vous indique les titres des quatre pages reliées. Chaque titre étant écrit avec l'une des quatre couleurs

puis

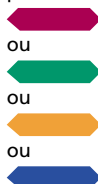

Appuyez sur la touche colorée qui correspond à la couleur de la page que vous voulez voir

TEXT

Appuyez à nouveau pour quitter le système Fastext

Vous pouvez maintenant contrôler à nouveau le Télétexte de façon habituelle, ou...

EXIT

Appuyez pour quitter le Télétexte

Utilisation du système Fastext

Certains programmes Télétexte permettent un accès immédiat grâce au système Fastext qui permet à l'utilisateur de passer directement à l'une des quatre pages Télétexte. Une page Fastext est une page Télétexte à laquelle sont reliées des pages supplémentaires.

Le Fastext réduit le temps d'accès à un nombre sélectionné de pages et aide par le même temps l'utilisateur à trouver son chemin dans la multiplicité des pages Télétexte.

Le système Fastext (également connu sous le nom de FLOF = Full Level One Feature) est un système de ce genre. Le BeoVision Avant permet l'utilisation du Fastext.

A chaque fois que vous sélectionnez une page Fastext, une barre de couleurs apparaît dans le coin supérieur droit de l'écran de TV. Cette barre de couleurs n'apparaît que si le programme Télétexte permet le système Fastext. Appuyez sur l'une des touches colorées pour accéder au Fastext.

Chaque page reliée ou le titre de la page apparaît en haut de la page, écrit en rouge, vert, jaune et bleu. Pour faire apparaître les pages, utilisez les touches de couleurs de la télécommande Beo4.



Page Télétexte sur laquelle on peut voir qu'il s'agit d'une page Fastext. Une petite barre de couleurs apparaît dans le coin supérieur droit de l'écran



Les titres des quatre pages reliées apparaissent en haut de la page. Chacun est inscrit dans une couleur différente

Ajustement de l'image

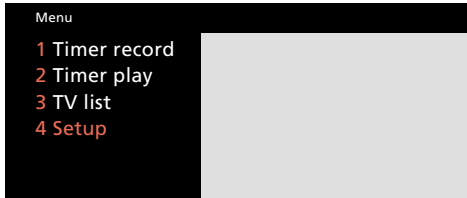

Menu principale

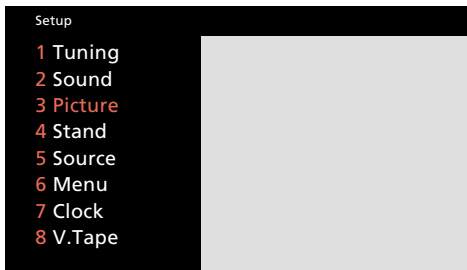

Menu Setup



Le menu image vous permet d'ajuster la brillance, la couleur et le contraste. Dans certains cas, une quatrième rubrique, *Tint*, est disponible.

Les niveaux de l'image du BeoVision Avant sont déjà positionnés sur des valeurs neutres convenant à la plupart des situations. Il peut cependant arriver que vous souhaitiez ajuster l'image à votre convenance.

Une fois que vous avez fait les réglages de l'image, vous devez les mémoriser pour qu'ils deviennent permanents.

Si vous voulez que vos réglages de l'image soient temporaires, il vous suffit d'effacer le menu en appuyant sur EXIT. Les niveaux de l'image retrouveront alors leurs réglages initiaux dès que vous éteindrez le BeoVision Avant.

Que trouve-t-on sur le menu *Picture*?

Brillance... La brillance de l'image peut être ajustée par sauts de deux unités dans un intervalle compris entre 00 et 62. 32 correspond à un réglage neutre.

Couleur... L'intensité de la couleur peut être ajustée par sauts de deux unités dans un intervalle compris entre 00 et 62. 32 correspond à un réglage neutre.

Contraste... Le niveau de contraste peut être ajusté dans un intervalle compris entre 00 et 62. 44 correspond à un réglage neutre.

Note : Pour les sources vidéo utilisant le signal NTSC, une quatrième option est disponible, *Tint* (nuances de couleurs).

Pour faire apparaître le menu principal

MENU

Le menu principal apparaît...

puis

Appuyez pour faire apparaître le menu *Setup*. Si Sat est disponible, *Setup* se trouve à la rubrique 5

4

Le menu *Setup* apparaît...

Appuyez pour sélectionner la rubrique numéro 3, *Picture*

3

Le menu *Picture* apparaît...

Appuyez pour ajuster l'image comme vous le souhaitez



ou

puis

Appuyez pour déplacer le curseur d'une rubrique du menu à une autre



ou

Faites les réglages qui s'imposent...

Appuyez pour mémoriser vos réglages et les transformer en réglages permanents de l'image

GO

Alternativement, Appuyez sur EXIT au lieu d'appuyer sur GO si vous ne voulez pas mémoriser vos réglages

puis

Appuyez pour effacer les menus écran

EXIT

Ajustement du son

MENU

Pour faire apparaître le menu principal

Le menu principal apparaît...

4

Appuyez pour faire apparaître le menu *Setup*. Si Sat est disponible, *Setup* se trouve à la rubrique 5

Le menu *Setup* apparaît...

2

Appuyez pour sélectionner la rubrique numéro 2, *Sound*

Le menu *Sound* apparaît...

puis

1

ou

2

Sélectionnez la rubrique que vous voulez sur ce menu

Quand le menu *Sound* de votre choix apparaît...

puis



ou



Appuyez pour ajuster le son comme il convient ou pour mettre le loudness en position *On* ou *Off*

puis



ou



Appuyez pour déplacer le curseur jusqu'à une autre rubrique et ajuster la balance des enceintes sur le menu *Speakers*

Faites vos réglages...

puis

GO

Appuyez pour mémoriser vos réglages

Alternativement, appuyez sur EXIT au lieu d'appuyer sur GO si vous ne voulez pas mémoriser vos réglages

EXIT

Appuyez pour effacer les menus écran

Les niveaux du son du BeoVision Avant sont sur des valeurs neutres qui conviennent à la plupart des endroits où peut être installé le BeoVision Avant, par ex. contre un mur. Mais vous pouvez bien sûr choisir d'ajuster les niveaux du son à votre convenance.

Vous pouvez ajuster le niveau de volume directement sur la télécommande Beo4 à tout moment sans être obligé de faire apparaître le menu.

Pour ajuster d'autres paramètres du son, tels que les graves, les aigus, le loudness et la balance des enceintes du BeoVision Avant, vous devez faire apparaître le menu *Sound*.

Le menu *Sound* vous offre deux options :

- *Adjust* vous permet de faire apparaître un menu servant à ajuster le niveau du volume, des graves, des aigus et la position du loudness.
- *Speakers* vous permet de faire apparaître un menu servant à ajuster la balance des enceintes.

Une fois que vous avez terminé vos réglages, vous pouvez les mémoriser pour les rendre permanents. Si vous voulez faire des réglages temporaires, il vous suffit d'effacer le menu en appuyant sur EXIT. Les niveaux du son retrouveront alors leurs positions initiales quand vous éteindrez le BeoVision Avant.

Menu

1 Timer record
2 Timer play
3 TV list
4 Setup

Menu principal

Setup

1 Tuning
2 Sound
3 Picture
4 Stand
5 Source
6 Menu
7 Clock
8 V.Tape

Menu Setup

Sound

1 Adjust
2 Speakers

Menu Sound

Volume Bass Treble Loudness
32 0 0 On

Menu permettant l'ajustement des éléments du son

Balance

0

Menu Speakers permettant l'ajustement de la balance des enceintes

Que trouve-t-on sur le menu *Adjust*?

Volume... Le niveau du volume peut être ajusté par sauts de deux unités dans un intervalle compris entre 00 et 72.

Bass... Le niveau des graves peut être ajusté dans un intervalle compris entre -6 et +6. 0 correspond à une position neutre.

Treble... Le niveau des aigus peut être ajusté dans un intervalle compris entre -6 et +6. 0 correspond à une position neutre.

Loudness... Le loudness peut être mis sur *On* ou sur *Off*. La fonction de loudness est utilisée pour compenser le manque de sensibilité de l'oreille humaine sur les fréquences hautes et basses. Il renforce les hautes et les basses fréquences quand vous écoutez à faible volume pour que la musique devienne plus dynamique.

Que trouve-t-on sur le menu *Speakers*?

Balance... La balance des enceintes peut être ajustée de 6 niveaux au maximum vers la droite ou vers la gauche. 0 correspond à un réglage neutre.

Menu *Speakers* et surround sound...

Si votre BeoVision Avant est équipé d'un module surround sound, la rubrique numéro deux du menu *Sound, Speakers*, donne alors accès au calibrage des enceintes surround sound comme réglage permanent. Voir comment faire aux pages 15-16 du manuel de mise en service, chapitre *Calibrage de la balance des enceintes*.

Pour ajuster temporairement la balance des enceintes entre les cinq enceintes d'une installation surround sound, veuillez-vous reporter à la page 64, *Sélection des enceintes* dans le chapitre traitant du BeoVision Avant et des systèmes AV.

Sélection du son mono, stéréo ou d'une autre langue

Il se peut que plusieurs types de son soient disponibles pour le programme TV (ou satellite) que vous regardez et que par exemple, vous disposez du son stéréo, mono ou de deux ou trois langues.

Pendant que vous êtes en train de regarder un programme, vous pouvez choisir entre les options son ou les langues transmises.

Les différents types de son disponibles sont indiqués sur l'afficheur du BeoVision Avant.

Note : Sur les menus servant à la syntonisation des chaînes TV ou satellite, vous pouvez mémoriser votre option sonore préférée. Grâce à cela, vous recevrez ce son particulier (à condition qu'il soit transmis) à chaque fois que vous accéderez à ce programme TV ou satellite. Voir comment faire à la page 16, *Syntonisation*.

Appuyez à plusieurs reprises jusqu'à ce que SOUND* soit affiché

LIST

puis

GO

Appuyez pour voir le son transmis sur l'afficheur de l'Avant

puis

GO

Appuyez à plusieurs reprises pour sélectionner le son (stéréo/mono) ou une langue dans le cas d'un programme multilingue

*Note : Pour pouvoir afficher SOUND sur l'afficheur du Beo4, vous devez ajouter cette rubrique à la liste des fonctions du Beo4. Veuillez-vous reporter à la page 67, chapitre *Fonctions supplémentaires de ce mode d'emploi*.

Regarder simultanément deux programmes...

LIST Appuyez sur LIST jusqu'à ce que P-IN-P* soit affiché sur l'écran du Beo4

puis

TV Sélectionnez la source que vous voulez voir sur la petite image

ou

V TAPE

ou

SAT

La télécommande Beo4 s'adresse maintenant à la petite image

LIST Appuyez sur LIST jusqu'à ce que P-IN-P* soit affiché

puis

 Déplacez la petite image jusqu'à un des coins de l'écran

ou



ou



ou



0 Permet de remplacer la petite image par la grande

Vos commandes s'adressent à la petite image. Le son est toujours celui de la grande image

TV Appuyez sur la touche correspondant à la source que vous voulez voir pour arrêter la fonction d'incrustation d'image

SAT

La fonction d'incrustation d'image vous permet de pouvoir regarder simultanément deux programmes à l'écran, par exemple, deux programmes TV différents, un programme TV et un programme Satellite ou une image vidéo et un programme TV, etc...

Pendant que vous regardez par ex. la télévision, vous pouvez demander au BeoVision Avant d'insérer sur l'écran une petite image correspondant à la source et au numéro de chaîne que vous allez choisir.

Le son des enceintes est toujours celui correspondant à la grande image, mais les ordres de votre télécommande s'adressent à la petite image.

Vous pouvez déplacer la petite image dans n'importe quel coin de l'écran. Il vous suffit pour cela d'appuyer sur la touche colorée pointant dans la direction que vous désirez.

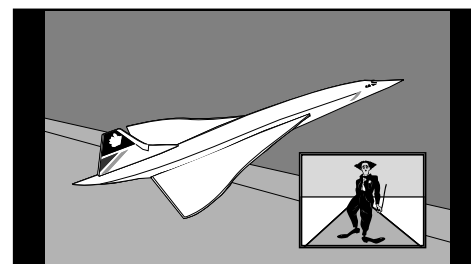
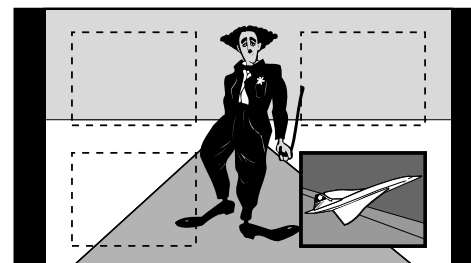
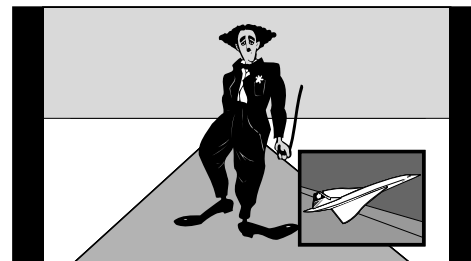

*Note : Pour pouvoir afficher P-IN-P sur l'écran du Beo4, vous devez ajouter cette rubrique à la liste des fonctions du Beo4, voir *Fonctions supplémentaires du Beo4* à la page 67 de ce mode d'emploi.

Veillez noter...

La fonction d'incrustation d'image nécessite que votre BeoVision Avant soit équipé d'un module Picture-in-Picture.

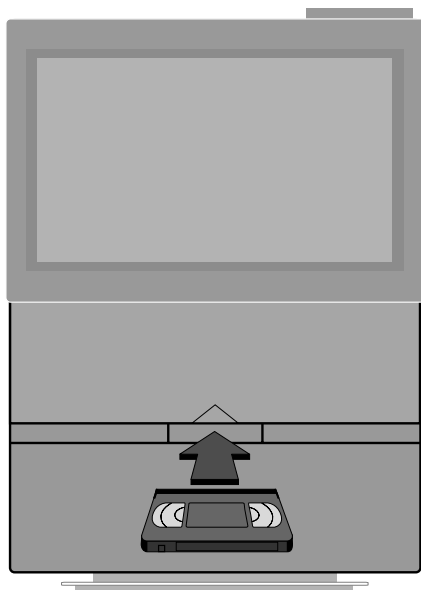

Chargement d'une cassette vidéo...

Insérez la cassette dans le compartiment situé sous l'écran et au centre jusqu'à ce que vous sentiez qu'elle est attirée à l'intérieur par le mécanisme.

Appuyez sur la touche EJECT du petit panneau de commandes situé derrière l'afficheur du BeoVision Avant pour éjecter la cassette.

Note : Ne laissez jamais une cassette dans l'ouverture du compartiment. Le volet ouvert garde le système en alerte, usant de l'énergie. L'indicateur clignotant de veille vous rappelle qu'il faut charger ou décharger la cassette.

- 38 *Utilisation courante*
Lecture vidéo, 38
- 40 *Programmation d'enregistrements*
Programmer un enregistrement, 40
Liste des programmations, 42
- 43 *Enregistrement simultané*
Important à savoir à propos de l'enregistrement, 44
- 45 *Enregistrements spéciaux*
Enregistrement du son uniquement, 45
Copies de cassettes vidéo, 46
Copies à partir d'un caméscope, 47
- 48 *Fonctions vidéo spéciales*
Ajustement de l'image vidéo - alignement, 48
Sélection d'une piste sonore pendant la lecture, 49
- 50 *Équipement vidéo auxiliaire*
Saisi d'un équipement vidéo auxiliaire, 50
- 52 *Choix de vos préférences pour le magnétoscope*

V TAPE

Appuyez pour démarrer la lecture de la cassette que vous avez chargée

L'image apparaît sur l'écran après quelques secondes

^

ou

v

Appuyez pour augmenter le volume

Appuyez pour diminuer le volume

▲

Pour lire la prochaine plage de la bande

ou

▼

Pour lire à nouveau la plage en cours de lecture. Appuyez deux fois pour lire la plage précédente

2

4

5

Appuyez pour trouver directement une heure spécifique pour la cassette, par ex. 2:45, puis play

STOP

Pour mettre en pause la cassette tout en conservant une image fixe à l'écran

puis

STOP

Appuyez à nouveau pour arrêter la lecture

GO

Appuyez à tout moment pour démarrer/repandre la lecture de la cassette

Enregistrements et formats d'image...

Les enregistrements vidéo seront en général lus en format 15:9. Si du "bruit" apparaît autour de l'image, il se peut que vous deviez sélectionner un autre format, par exemple le format 14:9 où les rideaux du BeoVision Avant dissimulent ce "bruit". Pour plus d'informations sur les formats, reportez-vous aux pages 56-57.

Lecture vidéo

Veillez noter...

Nous vous recommandons de lire le chapitre intitulé "Préférences pour votre magnétoscope" aux pages 52-54, puisqu'il vous indique toutes les informations relatives aux fonctions exécutées par votre magnétoscope.

Utilisez la télécommande Beo4 pour contrôler le magnétoscope du BeoVision Avant.

Pendant que vous êtes en train de lire une cassette, vous pouvez augmenter ou diminuer le volume comme vous le souhaitez ou mettre les enceintes en sourdine.

Vous pouvez sélectionner quelle plage lire avec le magnétoscope en passant d'une plage à une autre.

Quelle que soit la fonction que vous exécutez, le fait d'appuyer *deux fois* sur la touche STOP arrête toujours le magnétoscope, tandis que le fait d'appuyer sur la touche GO démarre ou reprend la lecture.

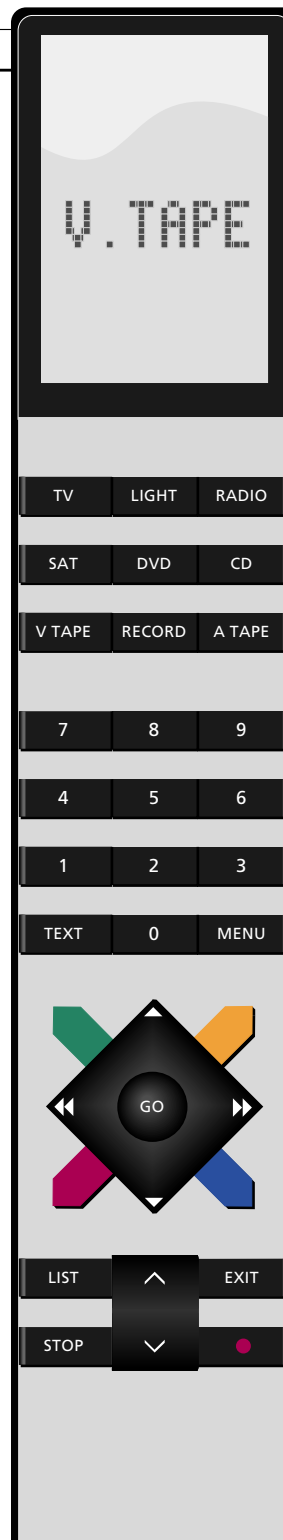

Avec les touches ►► et ◀◀ et les quatre touches de couleurs, vous pouvez bobiner et rebobiner la bande, l'enrouler ou la dérouler ou encore lire la cassette en mode ralenti.

A moins d'instructions contraires, le magnétoscope lit la bande jusqu'à la fin, la rebobine jusqu'à son début et s'arrête automatiquement.

Appuyez sur la touche de veille • pour éteindre le magnétoscope du BeoVision Avant. Si le magnétoscope reste inutilisé pendant plus de 8 minutes, il se met en veille automatiquement.

1:30 ►►

L'afficheur indique que la cassette est en train d'être rebobinée et la position du compteur est affichée. L'indication du compteur correspond à *Timer left*, c'est-à-dire le temps restant sur la bande ou à *Time used*, c'est-à-dire le temps utilisé sur la bande.

CUE ►

L'afficheur indique que le magnétoscope est en train de dérouler la bande tout en montrant une image à l'écran. Une double flèche ►► ou ◀◀ indique l'accélération de la fonction de défilement.

SLOW ►

L'afficheur indique que le magnétoscope lit en mode ralenti vers l'avant. La double flèche ►► ou ◀◀ correspond à un ralenti accéléré

Appuyez pour bobiner la bande
Appuyez pour rebobiner la bande



Appuyez pour avancer sur la bande
Appuyez à nouveau pour accélérer la vitesse



Appuyez pour reculer sur la bande
Appuyez à nouveau pour accélérer la vitesse



Appuyez pour lire la bande au ralenti
Appuyez à nouveau pour accélérer la vitesse



Appuyez pour lire la bande au ralenti vers l'arrière
Appuyez à nouveau pour accélérer la vitesse



Appuyez pour mettre en veille



Note : Si vous lisez des cassette NTSC et que vous appuyez sur STOP une fois, le magnétoscope s'arrête complètement. Dans ce cas, il n'y a pas de mode pause ou arrêt sur image. Il ne sera pas possible de lire une cassette NTSC en mode ralenti. En appuyant sur la touche rouge ou bleue du Beo4, vous n'obtiendrez aucune réaction. La position du compteur ne sera pas affichée sur l'afficheur quand vous lisez des cassettes NTSC.

Veuillez-vous reporter aux pages 52-54, *Préférences pour votre magnétoscope* pour en savoir plus sur les positions du compteur (*Time left* ou *Time used*).

Programmer un enregistrement

MENU Faites apparaître le menu principal
Le menu principal apparaît...

puis
GO Appuyez pour sélectionner la première rubrique, *Timer record*

Le menu *Timer record* apparaît, vous pouvez commencer la programmation...

▲ Appuyez pour révéler les options des rubriques du menu
ou

▼
Alternativement,
0 Utilisez les touches numériques pour de... à
0 horaires de démarrage et d'arrêt, etc.

▶▶ Appuyez pour passer d'une rubrique du menu à une autre
ou



Si vous voulez faire un enregistrement à des jours spécifiques, passez à la rubrique *Date...*

puis
MENU Appuyez pour remplacer la rubrique *Date* par *Days*

Une fois que vous avez complété l'information nécessaire sur le menu...

GO Appuyez pour accepter l'information
puis
GO Pour mémoriser votre programmation

Pendant que *Start* est éclairé en rouge sur le menu *Timer record...*

puis
MENU Appuyez pour faire apparaître le Télétexte afin de vous assister dans votre programmation

Pendant que *Pr* ou *Source* sont éclairés sur le menu...

puis
MENU Appuyez pour faire apparaître la liste *Timer index*

Avant de commencer...

Avant de saisir une programmation, assurez-vous que l'horloge du BeoVision Avant est à l'heure. Voir comment faire à la page 17.

Faites apparaître le menu *Timer record* pour faire un enregistrement qui démarre et s'arrête automatiquement à des horaires spécifiés.

Vous pouvez enregistrer des programmes TV et Satellite, de même que des programmes radio, à condition qu'un système audio Bang & Olufsen compatible soit connecté au BeoVision Avant.

Vous pouvez utiliser le Télétexte pour vous assister quand vous faites votre enregistrement. Vous trouverez en pages 30-31 les instructions permettant d'utiliser le Télétexte. Vous pouvez aussi faire apparaître la liste *Timer index* pour vérifier ou supprimer des programmations d'enregistrements.

Nous vous expliquons à la page suivante les différentes options disponibles pour chaque rubrique du menu...

Note : Dès qu'une ou plusieurs programmations attendent d'être exécutées, vous voyez l'indication **TIMER** s'éclairer sur l'afficheur du BeoVision Avant.

Note : Le fait d'appuyer et de maintenir enfoncée la touche **V TAPE** du panneau des commandes rapprochées du BeoVision Avant a pour effet d'annuler une programmation en cours et d'éteindre le magnétoscope.

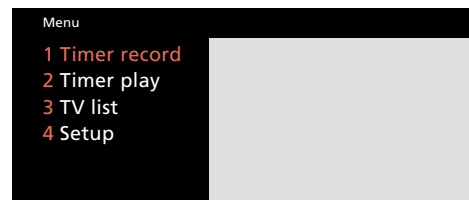

Menu principal

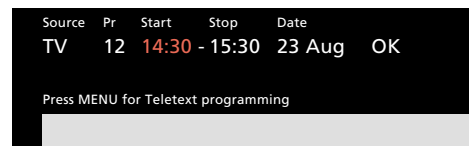

*Le menu *Timer record* vous permet de programmer un enregistrement. Vous pouvez programmer un enregistrement qui se fera à une date spécifique ou un enregistrement qui se fera à des jours spécifiques à la même heure.*

Source (quelle source voulez-vous enregistrer ?)
Les sources ci-dessous peuvent être accessibles :

- TV... Pour l'enregistrement de programmes TV.
- SAT... Pour l'enregistrement de programmes de télévision par satellite.
- Radio... Pour l'enregistrement de programmes radio (audio seulement) à partir d'un système audio Bang & Olufsen.
- AV... Pour l'enregistrement du signal provenant d'un équipement vidéo auxiliaire raccordé à la prise AV du BeoVision Avant.

Note : Les différentes options n'apparaissent que si elles font effectivement partie de *vo*tre installation BeoVision Avant.

Pr (numéro de programme)

Vous devez saisir le numéro de la chaîne que vous voulez enregistrer.

Note : Si vous appuyez sur la touche MENU pendant que l'indication *Pr* ou *Source* est éclairée, vous accédez à la liste Timer répertoriant vos différentes programmations. Pour plus d'informations, veuillez-vous reporter à la page suivante.

Enregistrement immédiat...

Si vous faites apparaître le menu *Timer record* tandis que vous regardez un programme TV, le magnétoscope vous permet d'enregistrer le programme TV que vous êtes en train de regarder. Cet enregistrement démarre immédiatement et continue pendant une heure.

Si vous acceptez cette programmation en appuyant sur GO, l'enregistrement démarre immédiatement et continue pendant l'heure qui suit (vous pouvez bien sûr saisir un autre horaire d'arrêt avant d'appuyer sur GO).

Start et Stop (horaires de démarrage et d'arrêt)
Saisissez les horaires auxquels vous voulez que votre enregistrement démarre et s'arrête, par exemple 21:00 et 22:00.

Note : Pendant que l'indication *Start* est éclairée, vous pouvez appuyer sur la touche MENU pour faire apparaître le télétexte pour vous assister. Nous vous indiquons comment faire aux pages 30-31.

Date ou Days (Date ou jours d'enregistrement)

Complétez la date à laquelle vous voulez que l'enregistrement se fasse.

Le magnétoscope affiche :

- Jan... pour janvier
- Feb... pour février
- Mar... pour mars
- Apr... pour avril
- May... pour mai
- Jun... pour juin
- Jul... pour juillet
- Aug... pour août
- Sep... pour septembre
- Oct... pour octobre
- Nov... pour novembre
- Dec... pour décembre

Pour compléter des jours, appuyez sur la touche MENU. *Date* (date) est alors remplacé par *Days* (jours). Vous pouvez alors sélectionner des jours spécifiques auxquels vous voulez que l'enregistrement se fasse.

Tous les jours de la semaine sont affichés.

- M... pour lundi
- T... pour mardi
- W... pour mercredi
- T... pour jeudi
- F... pour vendredi
- S... pour samedi
- S... pour dimanche

Appuyez sur ►► pour consulter les jours et appuyez sur ▼ pour effacer ceux que vous ne voulez pas conserver. Quand les jours corrects auxquels vous voulez que l'enregistrement se fasse sont affichés, appuyez sur GO pour les confirmer.

OK...

Quand la rubrique OK est éclairée, appuyez sur GO pour mémoriser vos instructions de programmation.

Index des programmations d'enregistrements

MENU Appuyez pour faire apparaître le menu principal

Le menu principal apparaît...

puis

GO

Appuyez pour sélectionner la première rubrique, *Timer record*
Le menu *Timer record* apparaît,

◀◀

Appuyez pour déplacer le curseur jusqu'à *Pr* ou *Source*

MENU

Appuyez pour faire apparaître la liste *Timer index*

La liste *Timer index* apparaît

Pour modifier une programmation figurant sur cette liste...

▼

Appuyez jusqu'à ce que la programmation que vous voulez soit éclairée en rouge

puis

GO

Appuyez pour commencer à modifier la programmation

Le menu *Timer record* apparaît. Pour le modifier, utilisez ▲ ou ▼ pour révéler de nouvelles options ou utilisez les touches numériques pour saisir de nouvelles valeurs. Utilisez ►► ou ◀◀ pour passer d'une rubrique à une autre...

puis

GO

Appuyez pour mémoriser à nouveau la programmation

GO

EXIT

Pour effacer la liste *Timer index*

Pour supprimer une programmation de la liste...

▼

Appuyez jusqu'à ce que *Timer* apparaisse en rouge

puis

MENU

Appuyez pour révéler *Clear?* à la place de la date

puis

GO

Pour supprimer la programmation

Alternativement,

EXIT

Pour conserver la programmation

La liste *Timer index* répertorie les programmations saisies qui attendent d'être exécutées (au max. 8 programmations).

Vous faites apparaître la liste *Timer index* via le menu *Timer record* en appuyant sur **MENU** quand les rubriques *Pr* et *Source* sont éclairées.

La liste des programmations vous permet de vérifier les programmations saisies, par exemple pour vous assurer qu'elles ne se chevauchent pas, mais elle vous permet aussi de modifier ou de supprimer une programmation...

Note : Le BeoVision Avant met aussi à votre disposition une liste correspondant aux programmations de lecture ou de mise en veille. Pour plus d'informations, veuillez-vous reporter à la page 60.

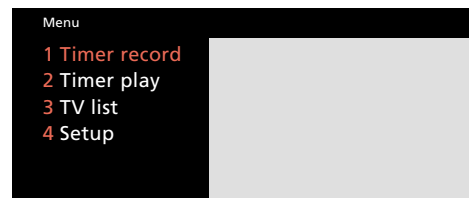

Menu principale

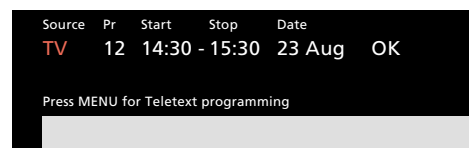

Menu *Timer record*



Grâce à la liste *Timer index*, vous pouvez vérifier ou supprimer vos programmations. Chaque programmation qui attend d'être exécutée est listée sur la liste *Timer index*. Quand 8 programmations sont listées, vous ne pouvez pas faire apparaître le menu *Timer record* pour programmer un nouvel enregistrement, à la place, vous voyez la liste *Timer index*.

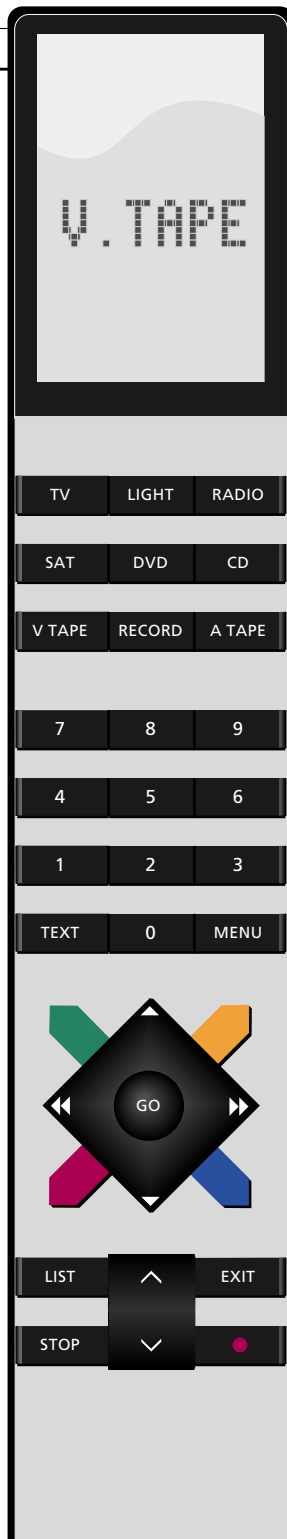

Enregistrement simultané

Utilisez la télécommande Beo4 pour démarrer un enregistrement simultané sur la cassette.

Commencez par trouver le programme que vous voulez enregistrer, puis démarrez l'enregistrement. Le magnétoscope démarre instantanément l'enregistrement.

Quand vous enregistrez les programmes TV de cette manière, le magnétoscope se charge de tout. Ce qui veut dire que vous pouvez passer à un autre numéro de programme TV (ou numéro de programme Sat) et que vous pouvez regarder le programme que voulez ou même éteindre le téléviseur. Quelle que soit l'option que vous choisissiez, votre enregistrement continue.

N'oubliez pas que pour reprendre le contrôle de votre enregistrement, vous devez d'abord appuyer sur la touche V TAPE.

A moins d'instructions contraires, le magnétoscope n'arrête pas l'enregistrement tant que la bande n'est pas terminée.

Note : Quand vous enregistrez un programme Satellite, vous ne pouvez pas regarder un autre programme Satellite en même temps. En effet, il n'y a que vos chaînes TV qui soient mémorisées dans le magnétoscope, mais vous pouvez en revanche sélectionner TV et regarder une chaîne TV pendant l'enregistrement.

Sélectionnez le programme que vous voulez enregistrer...

Appuyez pour préparer le magnétoscope à l'enregistrement

RECORD

puis

Appuyez à nouveau pour démarrer l'enregistrement

RECORD

Vous pouvez maintenant appuyer sur TV (ou SAT) pour regarder une autre chaîne

Appuyez pour mettre l'enregistrement en pause

V TAPE
STOP

puis

Appuyez pour redémarrer l'enregistrement

RECORD

ou

Appuyez pour arrêter l'enregistrement et regarder (par ex.) à nouveau la TV

TV

Alternativement,...

Appuyez pour arrêter l'enregistrement et éteindre le système tout entier

●

> Veuillez-vous reporter aux pages 45-47 pour tout savoir sur les enregistrements "spéciaux" et les fonctions vidéo spéciales.

Important à savoir à propos des enregistrements...

- Le BeoVision Avant permet d'exécuter les enregistrements à deux vitesses – SP Vitesse standard et LP lecture ralentie. Pour plus d'informations, voir les pages 52-54, chapitre *Préférences pour votre magnétoSCOPE*.
- Si vous voulez enregistrer directement un programme TV spécifique à partir du téléviseur, vous devez l'indiquer au magnétoSCOPE via le menu *V.Tape tuning*. Pour plus d'informations, veuillez-vous reporter à la page 12, *MagnétoSCOPE et chaînes TV*.
- Si la cassette que vous avez chargée est protégée, elle sera automatiquement éjectée à chaque fois que vous essayerez de démarrer un enregistrement.
- Si vous avez adapté le format de l'image à l'écran du BeoVision Avant, ceci n'aura aucune influence sur votre enregistrement.
- A moins d'instructions contraires, le magnétoSCOPE n'arrête pas l'enregistrement tant que la bande n'est pas terminée. Dans ce cas, la bande est reboignée jusqu'à son début.

Enregistrement du son uniquement

Le magnéscope du BeoVision Avant est capable d'enregistrer le son seul, sans images. Un enregistrement de ce type (son uniquement) sera d'excellente qualité.

Quand le magnéscope enregistre le son uniquement, il enregistre automatiquement en demi vitesse (LP). Grâce à cela, vous pouvez enregistrer sans interruption pendant huit heures, si vous utilisez une cassette E-240.

Les enregistrements "audio uniquement" peuvent être faits à partir d'une source audio de votre système audio Bang & Olufsen. Vous pouvez aussi enregistrer de cette façon le son de programmes radio par satellite.

Enregistrement à partir du système audio...

Il existe deux façons d'enregistrer le son d'un système audio Bang & Olufsen sur une cassette vidéo. La méthode que vous utilisez dépend de la façon dont votre système audio Bang & Olufsen est utilisée avec le BeoVision Avant :

- Méthode 1 – Système audio et vidéo
 Vos enceintes sont connectées au système audio (pour plus d'informations sur un système de ce type, voir la page 65).
- Méthode 2 – Système AV Surround sound
 Vos enceintes sont connectées au BeoVision Avant (pour plus d'informations sur un système de ce type, voir les pages 62-64).

Enregistrement d'un programme radio par satellite...

Pour enregistrer les programmes radio par satellite sur une cassette vidéo, il vous suffit de sélectionner le programme et d'appuyer *deux fois* sur la touche RECORD du Beo4 pour commencer l'enregistrement. Comme nous le décrivons pour la Méthode 1 – Système audio et vidéo.

Méthode 1 – système audio et vidéo : Appuyez sur LIST jusqu'à ce que AU* soit affiché

LIST

puis

GO

puis

RADIO

3

Pour activer la fonction audio/vidéo

Appuyez pour démarrer la lecture de la source audio que vous voulez enregistrer, par exemple le programme radio numéro 3

Le BeoVision Avant est maintenant en mode audio

Appuyez pour mettre le magnéscope en pause

RECORD

puis

Appuyez à nouveau pour démarrer l'enregistrement

RECORD

Méthode 2 – Système AV :

Pour commencer la lecture de la source que vous voulez enregistrer, par exemple le programme de radio numéro 3

RADIO

3

Appuyez sur LIST jusqu'à ce que AU* soit affiché

LIST

puis

GO

Pour activer la fonction audio/vidéo et utiliser le magnéscope

Appuyez pour mettre le magnéscope en pause

RECORD

puis

Appuyez à nouveau pour démarrer l'enregistrement

RECORD

Pour mettre en pause et arrêter l'enregistrement...

Appuyez pour mettre en pause

V TAPE

STOP

Appuyez par ex. sur TV pour arrêter l'enregistrement complètement et reprendre le contrôle normal des sources

TV

*Note : Pour pouvoir afficher AU sur le Beo4, vous devez ajouter cette rubrique à la liste des fonctions du Beo4. Reportez-vous à la page 67 de ce mode d'emploi.

Sélectionner le signal d'un magnétoscope auxiliaire, d'un DVD ou d'un lecteur CDV...

LIST Appuyez jusqu'à ce que **V.TAPE2*** soit affiché

puis
GO Les images du magnétoscope auxiliaire apparaissent sur l'écran TV

ou
DVD Appuyez pour démarrer un lecteur DVD ou CDV

puis
RECORD Appuyez pour préparer le BeoVision Avant à l'enregistrement

puis
RECORD Appuyez pour enregistrer

Utilisez **V TAPE** et **STOP** pour mettre en pause l'enregistrement, appuyez sur **RECORD** pour reprendre l'enregistrement...

TV Appuyez par ex. sur **TV** ou sur une autre touche de source pour arrêter complètement l'enregistrement

*Note : Pour pouvoir afficher **V.TAPE2** sur le Beo4, vous devez ajouter cette rubrique à la liste des fonctions. Reportez-vous au chapitre *Fonctions supplémentaires du Beo4* à la page 67.

Copies de cassettes vidéo

Via la prise AV située au dos du BeoVision Avant, vous pouvez copier directement des cassettes à partir d'un magnétoscope auxiliaire ou à partir d'un lecteur DVD ou CDV sur une cassette installée dans le magnétoscope du BeoVision Avant. N'utilisez que le Beo4 pour contrôler le processus.

Connectez le magnétoscope supplémentaire à la prise AV et saisissez-le sur le menu *Source* du BeoVision Avant. Pour toute instruction complémentaire, veuillez-vous reporter à la page 50, *Équipement vidéo périphérique*. *

*Note : Voir à la page 12, *Extension de votre système, Équipement auxiliaire*, dans le manuel de mise en service pour savoir comment connecter un équipement vidéo auxiliaire.

Pendant que la bande est en train d'être copiée, vous pouvez regarder un programme TV ou éteindre le TV. Appuyez sur **V TAPE** si vous souhaitez reprendre le processus de copie.

Copie à partir d'un caméscope

Pour pouvoir copier les enregistrements de votre caméscope sur une cassette vidéo du BeoVision Avant, vous devez connecter votre caméscope à la prise "accès simplifié" située à l'arrière du BeoVision Avant, sous le panneau de commandes et commencer la lecture du caméscope.

Puis commencez à enregistrer via le Beo4. Pendant la copie de la cassette, vous pouvez regarder une chaîne TV ou éteindre le téléviseur. Appuyez sur V TAPE pour reprendre la copie.

Note : L'enregistrement doit être contrôlé via la télécommande Beo4 pendant l'enregistrement. La lecture caméscope (pause, stop, play, etc...) peut être contrôlée de façon habituelle (voir comment dans le mode d'emploi du caméscope).

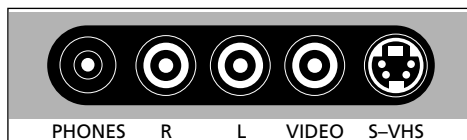

Prises directement accessibles sur le BeoVision Avant

Juste en dessous de la barre de commande située à l'arrière du BeoVision Avant se trouve un petit panneau de commandes astucieusement placé qui sert à la connexion d'un casque et d'un caméscope. Les prises marquées L, R, VIDEO et S-VHS servent à la connexion d'une caméra vidéo.

Connectez et démarrez votre caméscope...

Appuyez pour préparer le BeoVision Avant à l'enregistrement

puis

RECORD

Appuyez pour démarrer l'enregistrement

puis

RECORD

Utilisez V TAPE et STOP pour mettre en pause l'enregistrement, RECORD pour reprendre l'enregistrement et la touche d'une source, par ex. TV pour arrêter complètement l'enregistrement...

Ajustement de l'image vidéo – alignement

MENU

Appuyez pour faire apparaître le menu principal

Le menu principal apparaît...

puis

4

Appuyez pour faire apparaître le menu *Setup*. Si Sat est disponible, *Setup* se trouve à la rubrique 5

Le menu *Setup* apparaît...

puis

8

Appuyez pour sélectionner la rubrique 8, *V.Tape*

Le menu *V.Tape* apparaît...

puis

GO

Appuyez pour faire apparaître le menu *V.Tape Adjust*

Le menu *V.tape Adjust* apparaît...

puis



ou



Appuyez pour faire les réglages qui conviennent

puis



ou



Appuyez pour passer d'une rubrique du menu à une autre

EXIT

Appuyez pour effacer le menu de l'écran

Notez que...

Le réglage de l'alignement se fait automatiquement à chaque fois que vous lisez une "nouvelle" cassette. Vous pouvez demander au magnétoscope d'effectuer un réglage automatique de l'alignement à n'importe quel moment de la lecture, via la télécommande Beo4. Dans certains cas cependant, vous serez amené à effectuer un réglage de l'image plus complet...

Des zébrures sur l'image ou des perturbations sonores peuvent être dues à un alignement imprécis de la bande vidéo. Ces phénomènes se produisent le plus souvent quand vous lisez des cassettes préenregistrées ou des cassettes enregistrées sur un autre magnétoscope.

Vous pouvez effectuer le réglage de l'alignement à tout moment pendant la lecture. Vous pouvez supprimer les zébrures verticales se produisant sur une image fixe quand le magnétoscope est en pause et quand vous faites un arrêt sur image.

Pour ajuster une image vidéo, vous devez faire apparaître le menu *V.Tape Adjust* et régler comme il convient.

Menu

- 1 Timer record
- 2 Timer play
- 3 TV list
- 4 Setup

Menu principal

Setup

- 1 Tuning
- 2 Sound
- 3 Picture
- 4 Stand
- 5 Source
- 6 Menu
- 7 Clock
- 8 V.Tape

Menu Setup

V.Tape

- 1 Adjust
- 2 Basic Setup

Menu V.Tape access

Tracking Sharpness
+6 0

Le menu *V.Tape Adjust* vous permet d'ajuster l'image vidéo :

Tracking... peut être ajusté dans un intervalle compris entre +/- 18.

Sharpness... peut être ajusté dans un intervalle compris entre +/- 3. Ajustez séparément les réglages S.VHS et VHS v. tapes si la qualité de l'enregistrement ou de la lecture est mauvaise.

Jitter... peut être ajusté dans un intervalle compris entre +/- 18.

Veillez noter que Jitter n'apparaît sur le menu que si le magnétoscope est en pause et que vous faites un arrêt sur image.

Utilisation du Beo4 pour régler l'alignement

Au lieu d'utiliser le menu *V.Tape Adjust*, vous pouvez utiliser la fonction de réglage de l'alignement du Beo4. Pour cela, trouvez TRACKNG sur l'afficheur du Beo4 en appuyant à plusieurs reprises sur LIST, puis appuyez sur ▲ ou sur ▼ pour ajuster comme il convient.

Quand vous utilisez cette fonction, aucun menu n'est disponible à l'écran pour vous guider.

Alternativement...

Appuyez jusqu'à ce que TRACKNG* soit affiché

LIST

puis

Appuyez pour ajuster l'image vidéo comme vous le souhaitez

▲

ou

▼

*Note : Pour pouvoir afficher TRACKNG sur le Beo4, vous devez ajouter cette rubrique à la liste des fonctions du Beo4. Pour plus d'informations, veuillez-vous reporter à la page 67, *Fonctions supplémentaires du Beo4*.

Sélection d'une piste sonore pendant la lecture

Les enregistrements comportent toujours une piste sonore hi-fi et une piste linéaire. Pendant la lecture, le magnéscope reproduit automatiquement la piste sonore hi-fi, à moins d'instructions contraires.

Si vous lisez l'enregistrement d'un programme bilingue, vous pouvez alors sélectionner l'une ou l'autre des langues.

Le mode sonore est indiqué sur l'afficheur du BeoVision Avant :

STEREO	Piste sonore hi-fi
MONO	Piste sonore linéaire
MONO-1	Canal de droite (langue 1)
MONO-2	Canal de gauche (langue 2)

Appuyez sur LIST jusqu'à ce que SOUND* soit affiché

LIST

puis

Appuyez sur GO à plusieurs reprises pour accéder aux différentes pistes sonores de la bande

GO

*Note : Pour pouvoir afficher SOUND sur le Beo4, vous devez ajouter cette rubrique à la liste des fonctions du Beo4. Pour plus d'informations, veuillez-vous reporter à la page 67, *Fonctions supplémentaires du Beo4*.

Note : Si vous lisez une cassette hi-fi usée, il se peut que le son stéréo soit de mauvaise qualité. Vous pouvez dans ce cas, sélectionner la piste mono pour bénéficier d'une meilleure qualité. Vous pouvez alors utiliser la fonction de réglage de l'alignement pour améliorer le son (voir la page précédente).

Saisie d'un équipement vidéo périphérique

MENU

Appuyez pour faire apparaître le menu principal

Le menu principal apparaît...

puis

4

Appuyez pour faire apparaître le menu *Setup*. Si Sat est disponible, *Setup* se trouve à la rubrique 5

Le menu *Setup* apparaît...

5

Appuyez pour sélectionner la rubrique 5, *Source*

Le menu *Source AV* apparaît...

▼

Appuyez à plusieurs reprises pour afficher l'indication correspondant à la source vidéo que vous avez connectée

puis

GO

Appuyez pour saisir la source

EXIT

Appuyez pour effacer les menus écran

Vous pouvez connecter un équipement vidéo auxiliaire à la prise AV* située à l'arrière du BeoVision Avant.

Tout équipement vidéo périphérique connecté à la prise AV doit être mentionné sur le menu AV Source. Explorez les différentes options et appuyez sur GO une fois que vous avez trouvé l'option correspondant à l'équipement que vous avez connecté.

*Note : Pour plus d'informations sur la prise AV, veuillez-vous reporter au chapitre *Extension de votre système* à la page 12 du manuel de mise en service.

Note : Quand vous syntonisez une chaîne TV via votre décodeur numéro 2, vous devez mettre la rubrique *Decoder* du menu *Tuning* sur 2.

S'il n'y a qu'un seul décodeur branché au BeoVision Avant, connectez-le à la prise marquée *Decoder* et non à la prise AV.

Menu

1 Timer record
2 Timer play
3 TV list
4 Setup

Menu principal

Setup

1 Tuning
2 Sound
3 Picture
4 Stand
5 Source
6 Menu
7 Clock
8 V.Tape

Menu Setup

AV

Non B&O V.Tape2

Le menu Source de la prise AV propose les options suivantes. Vous pouvez y saisir un équipement périphérique que vous pouvez avoir connecté à la prise AV, sélectionnez...

Non B&O V.Tape2... *s'il s'agit d'un magnétoscope d'une autre marque que Bang & Olufsen*

V.Tape2... *s'il s'agit d'un magnétoscope Bang & Olufsen*

S-VHS V.Tape2... *s'il s'agit d'un magnétoscope Super VHS*

DVD... *dans le cas d'un lecteur DVD ou CDV*

Decoder-2... *s'il s'agit d'un second décodeur*

Special decoder... *s'il s'agit d'un décodeur spécial*

Door camera... *s'il s'agit d'une caméra de télésurveillance (cette option n'apparaît que si votre téléviseur est équipé d'un module PIP)*

V.AUX... *s'il s'agit d'un autre équipement auxiliaire*

Démarrer et utiliser un équipement auxiliaire...

- Pour démarrer un magnétoscope numéro 2, appuyez sur LIST pour afficher U.TAPE2* sur le Beo4, puis appuyez sur GO.
- Pour activer un lecteur DVD/CDV, appuyez sur la touche DVD du Beo4.
- L'image de la caméra vidéo de la porte peut apparaître automatiquement sur l'écran TV sous la forme d'une image PIP, si votre téléviseur est activé quand la sonnette active la caméra de la porte.
Si votre TV est éteint quand vous entendez la sonnette, allumez votre TV pour voir l'image de la caméra de la porte. Pour supprimer l'image de la porte, appuyez sur TV ou sur la touche correspondant à une autre source sur le Beo4.
- Pour activer un autre équipement auxiliaire, appuyez sur LIST pour afficher U.AUX*, puis appuyez sur GO.

*Note : Pour pouvoir afficher U.TAPE2 et U.AUX sur le Beo4, vous devez ajouter ces rubriques à la liste des fonctions du Beo4. Pour plus d'informations, voir la page 67, *Fonctions supplémentaires du Beo4*.

Sélectionner vos préférences pour le magnétoscope

MENU

Appuyez pour faire apparaître le menu principal

Le menu principal apparaît...

puis

4

Appuyez pour faire apparaître le menu *Setup*. Si Sat est disponible, *Setup* se trouve à la rubrique 5

Le menu *Setup* apparaît...

8

Appuyez pour sélectionner la rubrique 8, *V.Tape*

Le menu *V.Tape* apparaît...

2

Sélectionner la rubrique numéro 2, *Basic setup*

Le menu *Basic setup* du magnétoscope apparaît...



Appuyez pour révéler les options des différentes rubriques du menu



Alternativement,
Utilisez les touches numériques pour saisir les valeurs d'une rubrique



Appuyez pour passer d'une rubrique à une autre du menu

Saisissez les informations qui vous semblent nécessaires...



Appuyez pour les mémoriser sur le magnétoscope



Appuyez pour effacer les menus écran

Pour obtenir le plein bénéfice des fonctions du magnétoscope, vous devez saisir vos préférences sur le menu *Basic setup*.

Une fois que vous avez saisi vos préférences, appuyez sur GO pour les confirmer et les mémoriser sur le magnétoscope.

Pour plus d'informations sur chaque rubrique du menu, veuillez-vous reporter à la page suivante...

Note : Selon la fonction que vous souhaitez utiliser, vous pouvez modifier vos préférences sur le menu *Basic setup* quand vous le souhaitez.

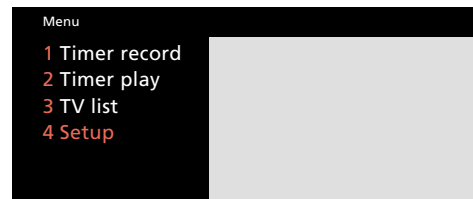

Menu principal

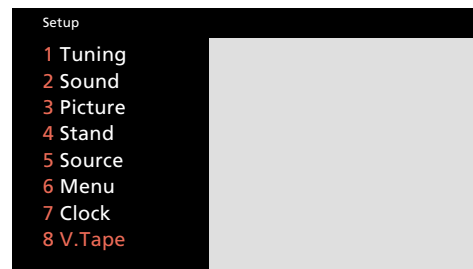

Menu setup



Menu V.Tape

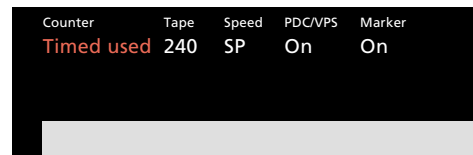

Le menu *Basic setup* du magnétoscope sert à sélectionner vos préférences pour le magnétoscope.

Que trouve-t-on sur le menu **V.Tape Basic setup?**

Counter (indication affichée du compteur)

Le magnétoscope calibre la bande, c'est-à-dire qu'il enregistre la position de la bande pendant la lecture, l'enregistrement et le bobinage.

Cette information apparaît sur l'afficheur du BeoVision Avant. L'information ainsi affichée correspond soit à *Time used* (temps utilisé), soit à *Time left* (temps restant) :

Temps utilisés... correspond à la durée pendant laquelle la bande a été lue (heures et minutes). Cette indication du compteur est systématiquement remise à 0:00 dès que vous chargez une "nouvelle" cassette ou que celle-ci est rebobinée complètement.

Time left... vous indique le temps de lecture (heures et minutes) encore disponible sur la bande. Le magnétoscope enregistre automatiquement la longueur de la bande chargée, à condition que sa longueur soit standard. Si vous installez une bande d'un type non standard, vous devez spécifier vous-même la longueur de la bande à la rubrique *Tape* (voir la rubrique ci-dessous).

Tape (longueur de la bande)

La longueur de la bande que vous avez chargée est enregistrée automatiquement, à condition qu'il s'agisse d'une cassette standard. Elle est indiquée à la rubrique *Tape*.

Pour saisir vous-même la longueur d'une cassette, appuyez sur ▲ ou sur ▼ jusqu'à ce que la longueur correspondant à la bande soit affichée. Alternativement, saisissez la longueur (minutes de temps de lecture) à l'aide des touches numériques.

Cette fonction vous est utile quand vous utilisez des cassettes qui ne sont pas standards et que vous voulez utiliser l'indication *Time left* du compteur (voir contre). Vous pouvez saisir des longueurs de bandes comprises entre 30 et 300 minutes.

Speed (vitesse de la bande)

Les enregistrements peuvent être réalisés à deux vitesses :

SP... lecture standard, c'est-à-dire 3 heures dans le cas d'une cassette E-180. Le magnétoscope sélectionne cette vitesse pour vous offrir une qualité d'image optimum.

LP... lecture longue durée, c'est-à-dire 6 heures dans le cas d'une cassette E-180. Le magnétoscope sélectionne automatiquement cette vitesse dans le cas des enregistrements audio uniquement.

En lecture, le magnétoscope sélectionne automatiquement la vitesse à laquelle la cassette a été enregistrée.

PDC/VPS – Program Delivery Control/Système de programmation vidéo

Le système PDC/VPS vous permet d'utiliser les signaux PDC/VPS accompagnant les programmes TV dans certains pays.

Le système PDC/VPS garantit qu'un programme TV accompagné des signaux VPS ou PDC sera enregistré dans toute sa longueur, même si le programme est retardé ou prolongé.

Le système PDC/VPS ne s'applique qu'aux enregistrements programmés via le système télétexte. Les programmations qui seraient saisies via le menu *Timer record*, voir p 40-41, sont exécutées en respectant les horaires de démarrage et d'arrêt que vous avez spécifiés (par ex. un enregistrement démarrera à 20:00 et s'arrêtera à 24:00).

On... Permet d'activer le système PDC/VPS
Off... Permet de désactiver le système PDC/VPS

Si le système PDC/VPS n'est pas activé, l'enregistrement démarrera et s'arrêtera comme vous l'avez programmé, même si le programme est retardé ou prolongé.

Pour plus d'informations concernant le système PDC/VPS, veuillez-vous reporter aux pages 30-31, chapitre *Programmer des enregistrements vidéo via le Télétexte*.

Marker (identification de repères de plages)

Si vous voulez utiliser la fonction du magnétoscope qui permet au magnétoscope de rechercher les plages sur une bande, *Marker* doit être sur *On* pendant l'enregistrement.

Dans ce cas, chaque enregistrement séparé (plage) de la bande sera encodé par un signal spécial (repère) qui pourra ultérieurement être identifié.

Si vous ne voulez pas que des repères de plages soient insérés, mettez alors *Marker* sur *Off*.

> Note : Les rubriques **SECAM sys** et **Play sys** n'apparaissent que sur les systèmes BeoVision Avant vendus dans certains pays. S'ils apparaissent sur votre appareil, veuillez-vous reporter à la page suivante.

SECAM sys (système SECAM – enregistrement)

Cette rubrique vous permet de sélectionner le système SECAM que vous voulez utiliser en général pour l'enregistrement des cassettes vidéo :

PAL... Réglage standard. Sélectionnez cette position pour obtenir une meilleure qualité d'image de vos enregistrements. Quand vous enregistrez un programme TV SECAM, le signal SECAM est transformé en signal PAL.

SECAM... garantit que les enregistrements seront faits en respectant le système SECAM. La rubrique doit de ce fait être sélectionnée pour l'enregistrement des programmes TV SECAM.

MESECAM... Ne doit être sélectionné que si vous voulez pouvoir lire vos enregistrements de programmes TV SECAM avec un magnétoscope PAL. Vous obtiendrez alors un enregistrement modifié PAL/SECAM sur vos cassettes.

Appuyez sur ▲ ou sur ▼ pour changer.

Play sys (système couleur – lecture)

Cette rubrique vous permet de sélectionner manuellement un système couleur spécifique quand vous lisez une cassette vidéo spécifique :

AUTO... Correspond à la position standard et doit de ce fait être sélectionnée dans la plupart des cas puisque le magnétoscope reconnaît automatiquement le type correct de système.

Cependant pour obtenir une qualité d'image optimale (par exemple, les couleurs parfaites) quand vous lisez une bande, vous devez demander au magnétoscope de lire une bande en utilisant le même système que celui qui a servi à enregistrer la bande :

PAL... Pour vos enregistrements PAL.

SECAM... Pour vos enregistrements SECAM.

MESECAM... Pour vos enregistrements MESECAM (modifiés PAL/SECAM).

Appuyez sur ▲ ou sur ▼ pour changer.

Note : N'oubliez pas de sélectionner à nouveau *AUTO* après!

Le BeoVision Avant et les formats d'image...



Image TV standard

Le BeoVision Avant adapte les transmissions TV normales pour qu'elles remplissent le plus possible l'écran. L'illustration montre une image en 15:9.

Le BeoVision Avant vous fournit toujours la meilleure image possible. Il adapte automatiquement l'image pour qu'elle remplisse le plus possible l'écran.

Si un programme TV ou un film est diffusé ou enregistré avec une information spécifique concernant le format de l'image, le BeoVision Avant choisira automatiquement ce format.

Cependant, vous pouvez choisir un format d'image spécifique pour une chaîne via le menu tuning de syntonisation. Voir en page 10-11, les informations relatives à la syntonisation et aux formats d'image.

Sur le BeoVision avant, les formats de l'image sont divisés en trois groupes. Chaque groupe correspond à des types d'images spécifiques :

FORMAT 1... correspond aux images TV standard.

Trois formats d'image standards sont disponibles, avec des bandes entourant l'image.

Chacun varie en taille : 15:9 vous donne l'image la plus grande, 14:9 est légèrement plus petit et 4:3 est la taille d'image correspondant aux tubes images ordinaires.

FORMAT 2... pour les images en format boîte aux lettres.

Vous pouvez adapter l'image de façon à ce qu'elle remplisse complètement l'écran. Si l'information figurant en haut ou en bas de l'écran, par exemple les sous-titres, n'est pas affichée, vous pouvez déplacer l'image vers le haut ou vers le bas.

FORMAT 3... pour les images grand écran 16:9. Le

Format 3 sera normalement automatiquement sélectionné. Si ce n'est pas le cas, vous pouvez le sélectionner vous-même.

Format boîte aux lettres

Les programmes TV ou les films en format grand écran BeoVision Avant, peuvent apparaître en format boîte aux lettres, une image longue et étroite entourée de bandes noires, ce qui ne vous empêche pas d'ajuster l'image....

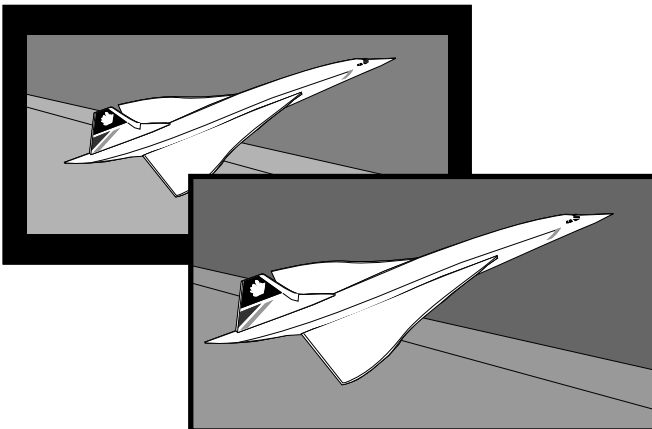

L'image peut être adaptée pour remplir l'écran, dans quelques cas, vous devrez déplacer l'image vers le haut ou vers le bas pour voir les informations importantes telles que les sous-titres.

Changement du format de l'image

Dans certains cas, l'information correspondant au format de l'image manque ou n'est pas mise à jour. Dans ce cas, le BeoVision Avant ne peut pas détecter automatiquement le format de l'image. Vous pouvez alors activer la fonction d'optimisation du format pour laisser le BeoVision Avant sélectionner le format le plus adapté. Le format d'image sélectionné dépend du type d'image présentée.

Si vous souhaitez toujours changer le format d'image, vous pouvez choisir entre les différentes options proposées pour le groupe de formats sélectionné, déplacer l'image vers le haut ou vers le bas ou même choisir un groupe de formats différent.

L'afficheur du BeoVision Avant vous indique quel groupe de formats a été sélectionné.

Une fois que vous êtes satisfait du format d'image, appuyez sur EXIT pour quitter la fonction format d'image. Assurez-vous cependant que des informations, comme les sous-titres, restent visibles dans le format choisi.

Format d'image et enregistrements...

Les enregistrements vidéo seront habituellement présentés en format 15:9. Si du "bruit" apparaît autour de l'image, il se peut que vous deviez par exemple sélectionner le format 14:9 qui permet au rideau du BeoVision Avant de dissimuler le "bruit".

Pour activer le système d'optimisation du format...

Appuyez jusqu'à ce que **FORMAT** soit affiché sur le Beo4
Appuyez pour optimiser l'image



Pour choisir entre **Format 1-3...**

Appuyez jusqu'à ce que **FORMAT** soit affiché



Appuyez pour sélectionner un groupe de format

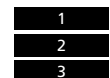

En **Format 1...**

Appuyez pour sélectionner un format standard différent



En **Format 2...**

Appuyez pour déplacer l'image vers le haut ou vers le bas



Appuyez pour quitter la fonction de format d'image



Allumer ou éteindre automatiquement...

MENU Fait apparaître le menu principal

Le menu principal apparaît...

puis

2

Appuyez pour faire apparaître le menu *Timer play*

Le menu *Timer play* apparaît...

▲

ou

▼

Appuyez pour révéler les options correspondant aux rubriques du menu

0

de...à

9

Utilisez les touches numériques pour compléter le numéro de programme, les horaires de démarrage et d'arrêt

▶▶

ou

◀◀

Appuyez pour passer d'une rubrique à une autre du menu

Si vous souhaitez par ex. faire une programmation de lecture à des jours spécifiques, passez à la rubrique *Date*...

puis

MENU

Appuyez pour remplacer la rubrique *Date par Days*

Une fois que vous avez complété l'information nécessaire...

GO

Appuyez pour accepter l'information que vous avez saisie

puis

GO

Appuyez pour mémoriser votre programmation de lecture ou de mise en veille

Avant de commencer...

Pour que vos programmations d'enregistrement puissent être exécutées sur votre BeoVision Avant, vous devez démarrer la fonction *Timer* (nous vous indiquons comment procéder à la page suivante). Par ailleurs, n'oubliez pas de régler l'horloge intégrée avant de programmer un enregistrement ou une mise en veille du système. Pour cela, reportez-vous à la rubrique "réglage de l'horloge" à la page 17.

Vous pouvez programmer le BeoVision Avant pour qu'il se mette en route ou en veille automatiquement.

- La fonction *Timer Play* sert à démarrer le système automatiquement quand par exemple, il y a un programme TV ou radio que vous ne voulez pas manquer ou quand vous voulez que votre téléviseur vous réveille le matin.
- La fonction *Timer Standby* sert à mettre le système en veille à une heure spécifiée, quand vous partez travailler le matin par exemple.

Pour saisir une programmation, vous devez faire apparaître le menu *Timer play* sur lequel vous pouvez saisir jusqu'à 8 programmations.* Vous trouverez à la page suivante l'explication des différentes rubriques de ce menu.

*Note : Les programmations saisies sont listées sur la liste *Timer index* qui correspond aux programmations de lecture et de mise en veille (voir page 60). En appuyant sur **MENU** pendant que *Pr* ou *Source* sont éclairées, cette liste apparaît via le menu *Timer play*.

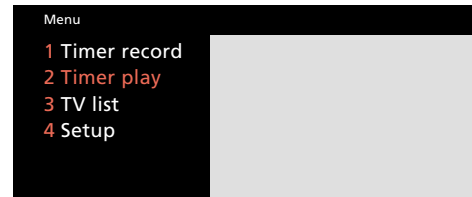

Menu principal

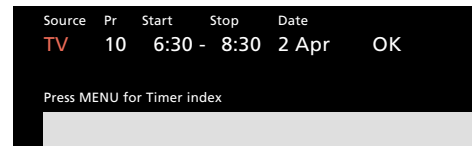

Menu Timer play – Vous permet de faire une programmation qui devra être exécutée à une date spécifique. Vous pouvez aussi remplacer la rubrique *Date* par *Days* en appuyant sur **MENU** et faire une programmation à des jours spécifiques. Sous la rubrique *Days*, apparaîtront les jours choisis MTWTFSS. Chaque lettre correspond à un jour de la semaine. Vous pouvez alors choisir quels jours inclure dans la programmation de mise en route ou en veille.

Veillez noter...

Pour savoir comment programmer le système pour qu'il démarre ou arrête un *enregistrement automatiquement*, veuillez-vous reporter au chapitre concernant le magnétoscope aux pages 40-45.

Source (quelle source ? ou mise en veille ?)

TV... Pour démarrer le TV.

SAT... Pour démarrer la TV par satellite.

V.TAPE... Pour démarrer le magnétoscope.

RADIO... Pour démarrer la radio. La programmation du Timer se fait sur le BeoVision Avant.

Cependant, si vous disposez d'enceintes extérieures connectées à votre système audio et que vous souhaitez écouter le son de votre radio sur ces enceintes, la fonction Timer play doit être activée à partir du système radio et pas sur le BeoVision Avant. Veuillez-vous reporter au mode d'emploi du système audio que vous avez connecté.

CD... Pour démarrer le lecteur CD.

A.TAPE... Pour démarrer le magnétoscope.

Standby... Pour mettre le BeoVision Avant en veille. Si vous avez d'autres systèmes audio ou vidéo compatibles connectés à votre BeoVision Avant, ils seront mis en veille simultanément.

Note : Vous ne pouvez sélectionner les options listées ci-dessus que si la source est présente dans la configuration de votre BeoVision Avant. Si RADIO est disponible, CD et A.TAPE apparaîtront qu'elles existent ou pas.

Pr (numéro de programme)

Une fois que votre source est choisie, sélectionnez le numéro de programme que vous voulez.

Note : Si vous appuyez sur la touche MENU tandis que *Pr* ou *Source* est éclairé, vous accédez à la liste des programmations de lecture ou programmations de mise en veille déjà saisies (voir la page suivante).

Start ou **stop** (horaires de démarrage et d'arrêt)

Saisissez l'heure à laquelle vous voulez que le système démarre et/ou s'arrête. Si vous souhaitez que le système se mette en veille, il vous suffit de spécifier l'heure auquel vous voulez que le système s'arrête.

Date ou **Days** (Quand et à quelle fréquence)
Complétez la date à laquelle vous voulez que le système démarre ou s'arrête.

Alternativement, appuyez sur MENU pour modifier la *Date* en Jours. Sélectionnez les jours spécifiques de la semaine auxquels vous voulez que vos programmations soient exécutées. Tous les jours de la semaine seront affichés en commençant par M pour Monday (lundi). Utilisez ► pour passer aux jours suivants, ▼ pour supprimer n'importe quel jour que vous ne voulez pas. Quand les jours de la semaine que vous voulez sont affichés, appuyez sur GO pour les accepter et passez à OK.

Le système écrit...

<i>Jan...</i>	pour janvier	<i>M...</i>	pour lundi
<i>Feb...</i>	pour février	<i>T...</i>	pour mardi
<i>Mar...</i>	pour mars	<i>W...</i>	pour mercredi
<i>Apr...</i>	pour avril	<i>T...</i>	pour jeudi
<i>May...</i>	pour mai	<i>F...</i>	pour vendredi
<i>Jun...</i>	pour juin	<i>S...</i>	pour samedi
<i>Jul...</i>	pour juillet	<i>S...</i>	pour dimanche
<i>Aug...</i>	pour août		
<i>Sep...</i>	pour septembre		
<i>Oct...</i>	pour octobre		
<i>Nov...</i>	pour novembre		
<i>Dec...</i>	pour décembre		

OK...

Quand OK est éclairé, appuyez sur GO pour mémoriser vos instructions de programmations ou de mise en veille.

Pour mettre la fonction Timer sur *On* ou sur *Off*...

Pour pouvoir exécuter vos programmations de lecture ou de mise en veille saisies sur le système BeoVision Avant, vous devez activer la fonction Play Timer. Appuyez sur la touche PLAY TIMER se trouvant sur le panneau de commandes (derrière l'afficheur) afin de l'activer.

Le son de la programmation Timer play sera à présent diffusé par les enceintes du BeoVision Avant. Appuyez de nouveau sur PLAY TIMER pour annuler la fonction.

PT

La petite indication PT apparaissant sur l'afficheur de l'Avant indique que la fonction PLAY TIMER est activée.

MENU

Appuyez pour faire apparaître le menu principal

Le menu principal apparaît...

2

Appuyez pour faire apparaître le menu *Timer play*

Le menu *Timer play* apparaît,

puis

MENU

Pour faire apparaître l'*index Timer*
L'*index Timer* apparaît...

Pour modifier une programmation figurant sur la liste...



ou



Appuyez jusqu'à ce que la programmation que vous souhaitez soit éclairée en rouge

puis

GO

Appuyez pour pouvoir modifier la programmation

Le menu *Timer play* apparaît...

Pour corriger, suivez la procédure que vous utilisez pour saisir une programmation...

puis

GO

Appuyez pour mémoriser à nouveau la programmation

GO

Pour supprimer une programmation de la liste...



ou



puis

MENU

Pour révéler *Clear?* au lieu de la date

GO

Pour supprimer la programmation

Alternativement,

EXIT

Pour conserver la programmation

EXIT

Enfin, appuyez pour effacer *Timer index* de l'écran

Liste des programmations de mise en route ou en veille

Cette liste vous indique toutes les programmations *Timer play* ou *standby* qui attendent d'être exécutées. Grâce à cette liste, vous pouvez vérifier, modifier ou supprimer vos programmations.

Si vous sélectionnez une programmation afin de la modifier, le menu *Timer play* apparaît à nouveau. Pour corriger, suivez la même procédure que lorsque vous saisissez une programmation. Puis mémorisez à nouveau la programmation et appuyez sur EXIT pour effacer la liste *Timer index* de l'écran.

Pour supprimer une programmation, vous devez sélectionner la programmation que vous voulez effacer. Puis appuyez sur MENU pour révéler l'indication *Clear?* au lieu de la date de la programmation et appuyez sur GO pour l'effacer. Appuyez sur EXIT pour effacer l'*index Timer*.

Note : Le BeoVision Avant propose aussi une liste *Timer index* correspondant aux programmations d'enregistrements. Pour plus d'informations, veuillez-vous reporter à la page 42.

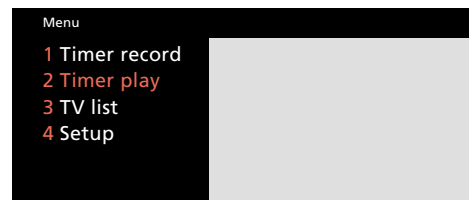

Menu principale

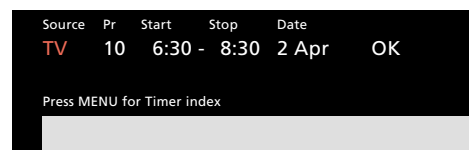

Menu *Timer play*

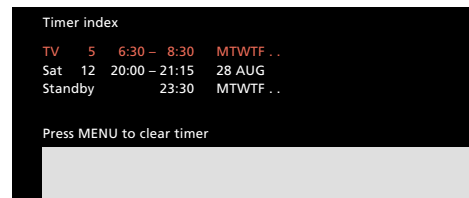

Liste *Timer index* : vous pouvez vérifier les programmations saisies dans le système et contrôler qu'elles ne se chevauchent pas. Sur cette illustration du menu *Timer index*, se trouvent les exemples correspondant aux programmations suivantes.

- Une programmation qui démarre le TV le matin chaque jour de la semaine (hors week-end).
- Une programmation qui démarre à une heure et une date spécifique et qui permet de regarder un programme d'une chaîne Satellite.
- Une programmation qui éteint le système à une certaine heure tous les soirs de la semaine (hors week-end).

Le BeoVision Avant peut être utilisé de multiples façons. Ce chapitre vous explique dans quelles circonstances vous utiliserez le son surround et les systèmes audio connectés au BeoVision Avant. Il vous explique aussi comment utiliser le BeoVision Avant s'il est placé dans une pièce Link.

- 62 BeoVision Avant surround sound
Le BeoVision Avant en tant que système AV surround sound, 62
Une enceinte ou cinq – Quelle est la différence ?, 63
Commutation des enceintes, 64*
- 65 Avant et système audio
Transfert de l'audio vers vidéo ou vice versa..., 65*
- 66 Pièce link avec BeoVision Avant
Utilisation d'un BeoVision Avant dans une pièce Link*
- 67 Fonctions supplémentaires du Beo4*

Le BeoVision Avant en tant que système AV surround sound

Enregistrez le son d'une source vidéo sur un magnétophone audio...

TV Sélectionnez par ex. le programme
7 TV numéro 7

puis

LIST Appuyez sur LIST jusqu'à ce que **AU***
soit affiché

GO Appuyez sur GO pour activer la
fonction audio/vidéo

puis

RECORD Appuyez pour démarrer l'enregistre-
RECORD ment sur le magnétophone audio

Enregistrez le son d'une source audio sur votre magnéto-scope...

RADIO Sélectionnez par ex. le programme
9 de RADIO numéro 9

puis

LIST Appuyez sur LIST jusqu'à ce que **AU***
soit affiché

GO Appuyez sur GO pour activer la
fonction audio/vidéo

puis

RECORD Appuyez pour démarrer l'enregistre-
RECORD ment sur le magnéto-scope

Regarder un programme TV et écouter le même programme à la radio...

TV Appuyez sur TV

puis

LIST Appuyez sur LIST jusqu'à ce que **AU***
soit affiché

GO Appuyez sur GO pour activer la
fonction audio/vidéo

puis

RADIO Appuyez sur RADIO

Pour l'enregistrer sur le magnéto-scope...

RECORD Appuyez pour enregistrer en
RECORD transmission simulcast

Pour arrêter un enregistrement, appuyez sur V TAPE ou sur A TAPE, puis sur STOP deux fois...

Si votre BeoVision Avant est équipé d'un module Surround sound, vous pouvez étendre votre système pour en faire un système audio et vidéo surround sound en connectant quatre enceintes Bang & Olufsen actives et un système audio* au BeoVision Avant.

Les enceintes intégrées du BeoVision Avant serviront d'enceintes centrales dans le cas d'un système surround sound.

Utilisation d'un système AV...

Si votre BeoVision Avant est un système surround sound, sélectionnez la source que vous voulez voir et entendre.

Il est aussi possible d'enregistrer des sources audio sur le magnéto-scope ou vice versa si vous disposez d'un magnéto-scope. Vous pouvez aussi recevoir des programmes simulcast audio et vidéo et enregistrer cette expérience sur un magnéto-scope.

Dans le cas d'un système AV surround sound, toutes les commandes de la télécommande Beo4 doivent être dirigés vers le BeoVision Avant.

*Note : Pour afficher **AU** sur le Beo4, vous devez ajouter la rubrique à la liste des fonctions du Beo4. Reportez-vous à la page 67 pour plus d'information.

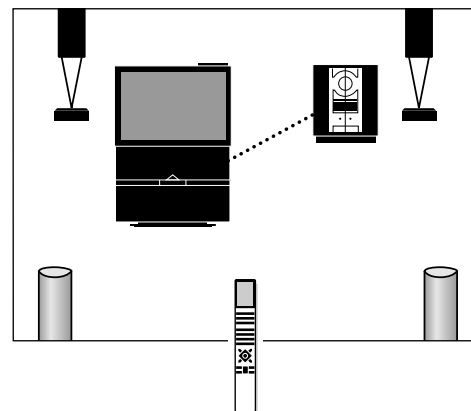

Un système BeoVision Avant surround sound peut être associé à un système audio Bang & Olufsen compatible, transformant ainsi votre installation en un système AV surround sound totalement intégré.

*Note : Tous les systèmes audio Bang & Olufsen ne permettent pas l'intégration audio/vidéo avec le BeoVision Avant. Pour plus d'informations, veuillez contacter votre revendeur Bang & Olufsen.

Veillez noter...

que le module surround sound est disponible sous la forme d'une option pouvant être installée à l'intérieur du BeoVision Avant. Pour plus d'informations, veuillez contacter votre revendeur Bang & Olufsen.

Une ou cinq enceintes – Quelle est la différence ?

Le BeoVision Avant propose cinq modes sonores différents, allant de SPEAKER 1 à 5.

Quand vous regardez un programme TV, satellite ou une cassette vidéo ou que vous écoutez l'une des sources d'un système audio Bang & Olufsen, vous pouvez choisir le nombre d'enceintes que vous souhaitez activer, à condition bien sûr que votre système permette l'écoute des différents modes sonores.

Pour entendre et sentir les différences qui existent entre les cinq modes sonores, nous vous recommandons d'essayer les différentes possibilités (voir comment à la page suivante)...

SPEAKER 1... pour recevoir le son stéréo sur les enceintes du BeoVision Avant uniquement.

Utilisez ce mode sonore si ne vous souhaitez activer que les enceintes du BeoVision Avant pour par ex. regarder les informations.

SPEAKER 2... pour recevoir le son stéréo sur les deux enceintes avant.

Utilisez ce mode sonore quand par ex. vous écoutez une cassette stéréo ou un CD.

SPEAKER 3... correspond au son Dolby 3 Stéréo (son stéréo associé par ex. au son mono de la voix ou aux effets sonores concentrés dans les enceintes centrales) produit par les enceintes du BeoVision Avant (servant d'enceinte centrale) et les deux enceintes avant.

Utilisez ce mode sonore quand par exemple, vous voulez regarder et écouter un programme TV transmis en stéréo.

SPEAKER 4... correspond au son Stéréo-4 (son stéréo élargi) qui utilise les deux enceintes avant et les deux enceintes arrière.

Utilisez ce mode sonore quand vous voulez que l'effet stéréo soit amplifié quand vous écoutez par ex. une cassette ou un CD.

SPEAKER 5... dans ce cas le son surround est reproduit simultanément par les cinq enceintes du système.

Utilisez ce mode sonore quand par exemple vous voulez regarder ou écouter un programme TV, une cassette vidéo ou un CD préenregistré en Dolby Pro Logic Surround pour en apprécier totalement les effets sonores. Le son Dolby Pro Logic Surround vous donne l'impression que vous êtes placé au coeur de l'action tout en ayant l'impression que le son mono, par ex. de la voix humaine et certains effets sonores sont restitués par l'enceinte centrale.

Note : Seul les supports encodés Dolby Pro Logic Surround peuvent être correctement reproduits par la fonction surround sound du BeoVision Avant (SPEAKER 5).

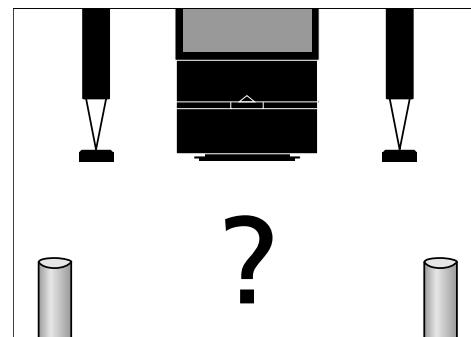

Commutation des enceintes

SPEAKER 1 (Stéréo) :

Appuyez jusqu'à ce que **SPEAKER** soit affiché

LIST

puis

1

Appuyez pour activer seulement les enceintes du BeoVision Avant

SPEAKER 2 (Stéréo) :

Appuyez jusqu'à ce que **SPEAKER** soit affiché

LIST

puis

2

Appuyez pour activer les deux enceintes avant

SPEAKER 3 (Dolby 3 stéréo) :

Appuyez jusqu'à ce que **SPEAKER** soit affiché

LIST

puis

3

Appuyez pour sélectionner simultanément les enceintes centrales et les deux enceintes avant

SPEAKER 4 (Stéréo-4)

Appuyez jusqu'à ce que **SPEAKER** soit affiché

LIST

puis

4

Appuyez pour sélectionner simultanément les deux enceintes avant et les deux enceintes arrière

SPEAKER 5 (Dolby Surround) :

Appuyez jusqu'à ce que **SPEAKER** soit affiché

LIST

puis

5

Appuyez pour sélectionner simultanément les cinq enceintes

EXIT

Appuyez pour effacer **SPEAKER** de l'afficheur et reprendre le contrôle de la source que vous regardez

Quand vous démarrez l'une des sources de votre BeoVision Avant ou de votre système audio Bang & Olufsen, la configuration standard des enceintes se commute automatiquement * :

- Les deux enceintes avant et les enceintes centrales s'il s'agit d'une source vidéo.
- Les deux enceintes avant externes s'il s'agit d'une source audio Bang & Olufsen.

Les cinq enceintes que peut comprendre votre système peuvent être activées ou pas, en fonction du son que vous voulez entendre.

Note : Pour pouvoir commuter les enceintes de votre système audio comme nous l'indiquons sur cette page, votre BeoVision Avant et votre système audio doivent être interconnectés et correctement installés sous la forme d'un système AV. Voir comment faire dans le manuel de mise en service du BeoVision Avant.

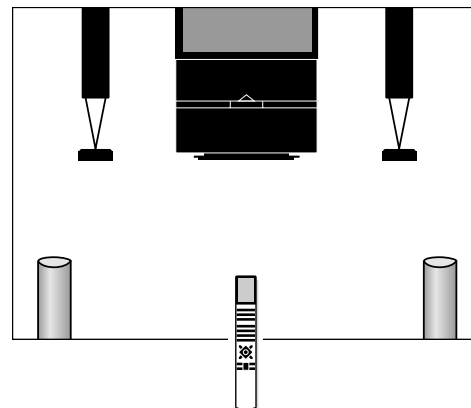

Important à savoir à propos de la commutation des enceintes...

- Si vous passez d'une source audio à une source vidéo (ou vice versa), la sélection de base des enceintes est activée automatiquement.
- Si vous ne disposez que d'une paire d'enceintes connectées au BeoVision Avant, vous ne pourrez sélectionner qu'un des trois premiers modes sonores – **SPEAKER 1** à **3**.
- Pendant que **SPEAKER** est affiché sur le Beo4, vous pouvez ajuster temporairement la balance des enceintes : utilisez les touches ▲ et ▼ pour ajuster la balance avant/arrière ; utilisez ◀◀ ou ▶▶ pour ajuster la balance gauche/droite.

* Changement automatique entre **SPEAKER 3** et **SPEAKER 5**...

Dans certains cas, vous découvrirez que le BeoVision Avant active automatiquement **SPEAKER 3** ou **SPEAKER 5**. Ceci se produit si par ex. un programme TV est diffusé avec une indication précisant le nombre des enceintes devant être activées. Vous pouvez malgré tout choisir le nombre d'enceintes que vous voulez activer.

Transfert de l'audio à la vidéo ou vice versa

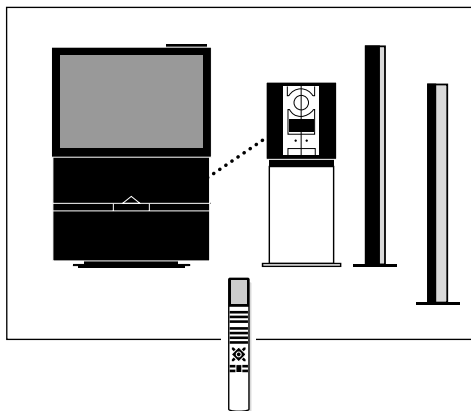

Pour obtenir un système audio et vidéo intégré, votre BeoVision Avant et votre système audio Bang & Olufsen doivent être interconnectés par le biais d'un câble BeoLink.

Le câble BeoLink est disponible chez votre revendeur Bang & Olufsen.

Si vous connectez votre système audio Bang & Olufsen à votre BeoVision Avant et qu'une paire d'enceintes est connectée au système audio, vous pouvez profiter des avantages d'un système audio et vidéo intégré*.

Vous pouvez écouter n'importe quelle source que vous aimez sur les enceintes de l'un des systèmes. Vous pouvez par exemple écouter une vidéo musicale sur les enceintes audio tandis que vous la regardez sur l'écran TV ; ou vous pouvez écouter la radio ou une autre source audio sur les enceintes du BeoVision Avant.

*Note : Si vous utilisez votre système audio sans enceintes et que votre installation comprend un BeoVision Avant surround sound, veuillez-vous reporter à la page 162.

Enregistrement audio/vidéo

Le son que vous entendez sur les enceintes du BeoVision Avant peut être enregistré sur un magnétoscope, sous la forme d'un enregistrement "audio seulement". Pour faire un enregistrement de ce genre, suivez la procédure décrite à la page 45 de ce mode d'emploi.

Si vous entendez le son de votre BeoVision Avant sur votre système audio, vous pouvez l'enregistrer sur votre magnétophone audio (s'il existe). Voir comment procéder dans le mode d'emploi du système audio.

Enregistrement simulcast...

Quand vous réalisez par ex. l'enregistrement "son uniquement" d'une émission de radio sur une cassette vidéo, l'écran reste vierge. Si le son est accompagné d'images, dans le cas d'un programme TV diffusé simultanément, vous pouvez enregistrer les images en même temps que le son de votre système audio sur votre magnétoscope.

Veuillez noter...

Tous les systèmes audio Bang & Olufsen ne permettent pas l'intégration audio/vidéo avec le BeoVision Avant. Veuillez contacter votre revendeur Bang & Olufsen pour plus d'informations.

Sélectionnez un programme TV ou un programme satellite ou démarrez une cassette vidéo



puis



Appuyez sur LIST jusqu'à ce que AU* soit affiché

Appuyez pour activer la fonction audio/vidéo



puis

Appuyez à nouveau pour transférer le son sur les enceintes audio



ou



ou



Si vous voulez entendre le son du BeoVision Avant sur les enceintes de votre système audio en ayant un écran vierge, appuyez sur LIST jusqu'à ce que AU soit affiché, puis sur TV, SAT ou V TAPE

puis



Appuyez sur LIST jusqu'à ce que AU* soit affiché

Appuyez pour activer la fonction audio/vidéo



puis

Appuyez pour écouter le son de votre système audio sur les enceintes du BeoVision Avant



ou



ou



Pour reprendre le contrôle d'une source, commencez par appuyer sur la touche appropriée, par ex. TV ou RADIO



ou



*Note : Pour afficher AU sur le Beo4, vous devez ajouter cette rubrique à la liste des fonctions du Beo4. Reportez-vous à la page 67.

Utilisation du BeoVision Avant dans une pièce link

TV

Appuyez pour activer le TV

V TAPE

Appuyez pour activer le magnétoscope

puis utilisez le TV ou le magnétoscope comme d'habitude...

Sources vidéo de la pièce principale...

SAT

Appuyez pour accéder au satellite

Sources audio de la pièce principale...

RADIO

Appuyez pour démarrer la radio

CD

Appuyez pour démarrer le lecteur CD

A TAPE

Appuyez pour démarrer le magnétophone

Continuez à utiliser ces sources de manière habituelle...

Pour regarder des sources de votre système principal également disponibles dans votre pièce link...

LIST

Appuyez sur LIST jusqu'à ce que LINK* soit affiché

puis

TV

Appuyez pour regarder les images TV du système principal

Ou

LIST

Appuyez sur LIST jusqu'à ce que LINK* soit affiché

puis

V TAPE

Appuyez pour regarder le magnétoscope de votre système principal

Continuez de façon habituelle...

Avant de commencer...

Veillez-vous reporter au manuel de mise en service pour savoir comment préparer votre BeoVision Avant à une utilisation dans une pièce Link.

Si vous avez un BeoLink installé chez vous et que vous choisissez de placer l'Avant dans la pièce Link, utilisez votre BeoVision Avant comme s'il se trouvait dans la pièce principale.

Vous pouvez regarder et écouter les sources disponibles dans votre pièce link. Les sources audio et vidéo de la pièce principale sont aussi disponibles. Vous pouvez enregistrer les sources disponibles dans la pièce link du BeoVision Avant sur son magnétophone.

Si vous souhaitez regarder un programme TV provenant du téléviseur de la pièce principale au lieu de celui de la pièce link (pour regarder par ex. un programme décodé), vous devez appuyer sur LIST jusqu'à ce que LINK* soit affiché, puis appuyer sur TV.

Si vous souhaitez regarder un enregistrement qui a été lu sur votre magnétoscope principal (s'il existe), vous devez aussi appuyer sur LIST pour afficher LINK*, avant d'appuyer sur V TAPE.

Une programmation, saisie via le système principal peut aussi être exécutée à partir du BeoVision Avant d'une pièce Link.

*Note : Pour pouvoir afficher LINK sur le Beo4, vous devez ajouter cette rubrique à la liste des fonctions du Beo4. Pour plus d'informations, veuillez-vous reporter à la page suivante.

Note : La fonction d'incrustation d'image (PIP) n'est disponible pour les sources locales que quand le BeoVision Avant est placé dans la pièce link.

Compléter la liste des fonctions du Beo4

Les touches du Beo4 donnent accès au contrôle à distance des différentes fonctions du BeoVision Avant. Cependant l'écran du Beo4 vous permet de contrôler bien d'autres fonctions...

- Quand une source est affichée sur le Beo4, (TV, RADIO, etc) vous pouvez faire apparaître différentes fonctions relatives à cette source sur l'afficheur pour vous aider à mieux la contrôler (exactement comme si vous faisiez apparaître des boutons supplémentaires).
- Vous pouvez aussi commuter des produits auxiliaires connectés à votre BeoVision Avant via l'afficheur.

Cependant, une fonction apparaissant sur l'afficheur du Beo4 ne donne accès au contrôle de cette fonction que si celle-ci existe sur votre BeoVision Avant. Vous pouvez personnaliser le Beo4 pour qu'il reflète votre système et ses fonctions spécifiques et changer l'ordre dans lequel ces fonctions supplémentaires apparaissent.*

Nous vous indiquons systématiquement dans ce mode d'emploi les endroits où il convient d'ajouter une rubrique afin de pouvoir utiliser une fonction spécifique.

Ajouter une indication à la liste du Beo4...

Le message ADD? apparaissant sur le Beo4 permet d'accéder à toutes les indications du Beo4 qui peuvent être ajoutées pour favoriser son utilisation courante. Quand une nouvelle fonction est ajoutée, vous pouvez la visualiser sur l'afficheur en appuyant sur LIST quand vous utiliserez votre BeoVision Avant une prochaine fois.

Appuyez et maintenez enfoncée la touche de veille
Appuyez pour accéder à la fonction spéciale de configuration du Beo4



> Relachez à présent les deux touches



Appuyez jusqu'à ce que ADD? soit affiché sur l'afficheur du Beo4

Appuyez pour faire apparaître la liste des rubriques que vous voulez voir



La première rubrique apparaît sur l'afficheur...

Appuyez jusqu'à ce que la rubrique que vous voulez soit affichée



puis, quand la rubrique apparaît...
Appuyez pour ajouter la rubrique



Quand une rubrique de l'afficheur arrête de clignoter, vous savez qu'elle a été ajoutée à la liste

Appuyez pour quitter la fonction de configuration du Beo4



Alternativement,
Appuyez à nouveau pour afficher d'autres rubriques



*Note : Reportez-vous au mode d'emploi du Beo4 pour savoir comment personnaliser vos fonctions supplémentaires.

Messages affichés...

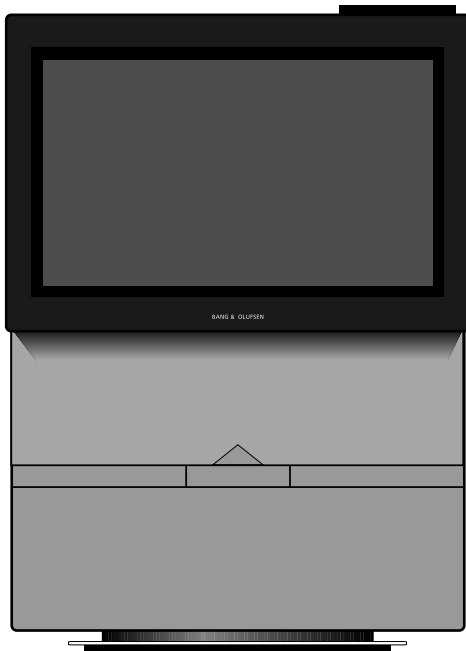

Système vidéo BeoVision Avant...

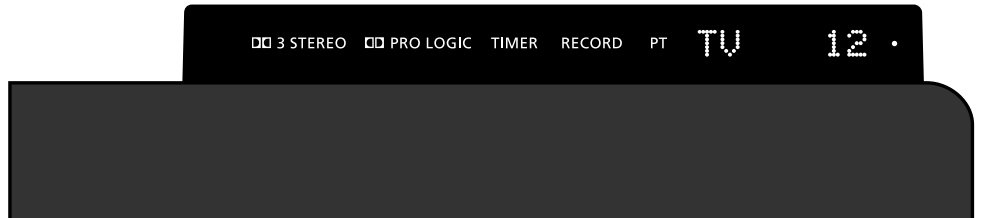

3 STEREO

Indicateur Dolby 3 Stéréo*

PRO LOGIC

Indicateur Surround sound*

TIMER

Indique qu'une programmation a été saisie sur le magnétoscope.

Note : TIMER reste allumé pendant la veille et clignote si une programmation ne parvient pas à démarrer.

RECORD

Indication "enregistrement en cours" concernant le magnétoscope.

PT (Play Timer)

Indique que la fonction Timer du BeoVision Avant concernant les programmations de lecture ou de veille est activée. Pour plus d'informations, veuillez-vous reporter aux pages 58-59.

Note : PT reste allumé pendant la veille.

Barre d'affichage du BeoVision Avant – Cette barre vous donne toutes les informations relatives au système et dissimule à l'arrière les commandes rapprochées.

"TV 12" (programme en cours)

Ce message vous indique ce que le système est en train de faire.

• (indicateur de veille)

Le voyant rouge de mise en veille s'éclaire quand vous éteignez le BeoVision Avant.

Le système peut cependant rester "actif" quand par exemple, un enregistrement est en cours (dans ce cas RECORD est éclairé).

Note : l'indicateur de veille clignote pour vous informer qu'une cassette est en train d'être rembobinée ou pour vous signaler que vous avez laissé une cassette dans la trappe du magnétoscope. Veuillez-vous reporter à la page 37.

Note : Veuillez-vous reporter au manuel de mise en service du BeoVision Avant si vous souhaitez plus d'informations sur les différents branchements du panneau arrière.

* Manufactured under license from
Dolby Laboratories Licensing Corporation

Note : Les modes Dolby 3 Stéréo et Dolby Pro Logic Surround ne sont disponibles que sur les modèles de BeoVision Avant équipés d'un module Dolby Pro Logic Surround. Pour plus d'informations, veuillez contacter votre revendeur Bang & Olufsen.

Touches du panneau de commandes du BeoVision Avant

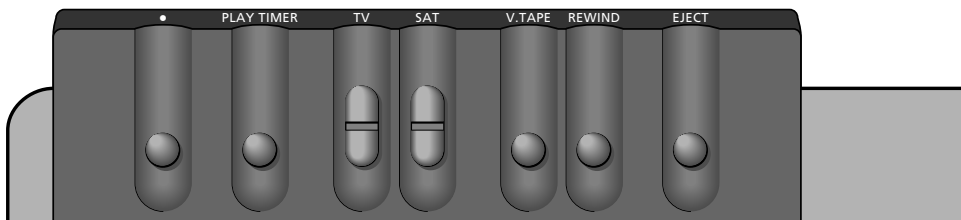

EJECT

Permet de faire sortir la cassette vidéo qui a été insérée dans le magnétoscope.

REWIND

Permet de rembobiner la bande installée dans le magnétoscope jusqu'à son début.

V.TAPE

Permet de démarrer la lecture d'une cassette installée dans le magnétoscope. Appuyez sur V.TAPE pendant plus de trois secondes et le magnétoscope se met en veille immédiatement, arrêtant toute fonction en cours.

SAT

La touche SAT vous permet d'accéder à la télévision par satellite et d'explorer les différents programmes de TV par satellite.

TV

La touche TV vous permet de démarrer la télévision et d'explorer les différents programmes TV.

Panneau de contrôle du BeoVision Avant –

Les touches sont situées à l'arrière de la barre, mais vous découvrirez qu'elles peuvent être facilement contrôlées quand vous êtes devant le BeoVision Avant.

PLAY TIMER

Permet d'activer la fonction Timer du BeoVision Avant qui garantit que toute instruction Timer que vous avez programmée dans le système sera exécutée en ayant l'écran et/ou les enceintes du BeoVision Avant activés.

- Permet de mettre le BeoVision Avant en veille.

Prises casque et caméscope

PHONES – casque

Vous pouvez connecter un casque stéréo à la prise marquée PHONES. Pour mettre en sourdine les enceintes du BeoVision Avant, appuyez au centre de la touche de volume du Beo4.

L, R, VIDEO, S-VHS – Camescope

Les prises marquées L, R, VIDEO et S-VHS servent à la connexion d'une caméra vidéo :

Prises LR... pour la connexion audio (respectivement gauche et droite).

Prise VIDEO... pour le signal vidéo.

Prise S-VHS... pour la connexion d'un camescope S-VHS ou Hi-8 uniquement.

Pour regarder vos enregistrements camescope sur le BeoVision Avant, connectez la caméra et démarrez le BeoVision Avant en appuyant par ex. sur la touche TV de la télécommande Beo4. Puis, quand vous commencez la lecture sur la caméra, le BeoVision Avant enregistre automatiquement le signal et vous voyez les images du caméscope à l'écran.

Note : Si le signal du camescope est éteint (accidentellement), vous devez trouver CAMCORD* sur l'afficheur du Beo4 et appuyer sur GO.

*Note : Pour pouvoir trouver CAMCORD sur l'afficheur du Beo4, vous devez ajouter cette rubrique à la liste des fonctions du Beo4. Pour plus d'informations, veuillez-vous reporter à la page 67.

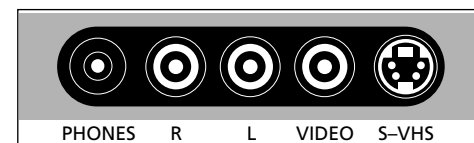

Panneau de prises directement accessibles

Juste sous le panneau de commandes, à l'arrière du BeoVision Avant, se trouve un petit panneau de commandes permettant la connexion d'un casque ou d'un camescope. Notez que les autres prises sont dissimulées derrière un cache que vous devez retirer avant de pouvoir connecter un équipement à l'une de ces trois prises.

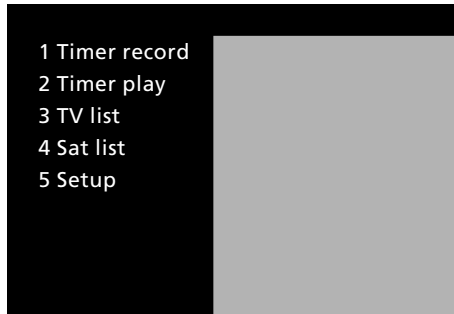
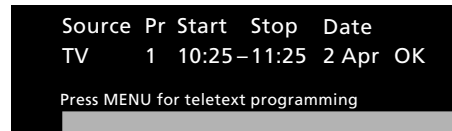
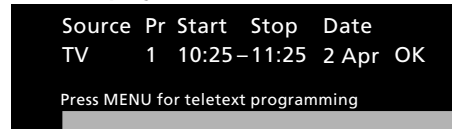
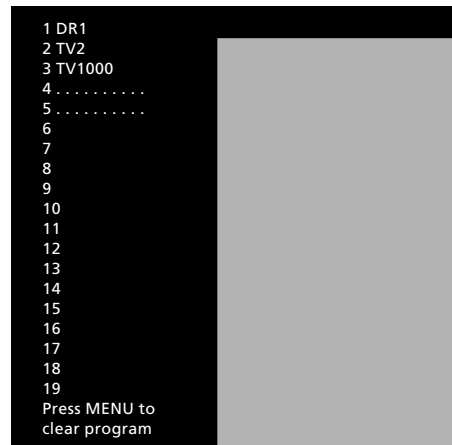
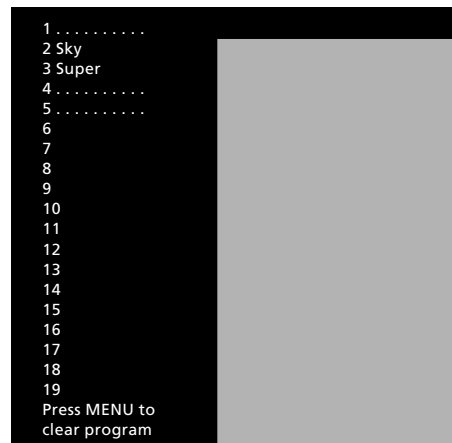
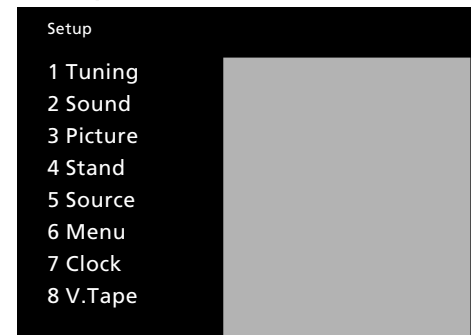
Main Menu**1 Timer record****2 Timer play****3 TV list****4 Sat list****5 Setup****Menu guide...**

Le système menu principal du BeoVision Avant est affiché sur cette page. Utilisez les références, les numéros de rubriques du menu et les noms du menu principal et du menu setup qui vous guideront dans le système menu. A partir du menu Setup, plusieurs sous-menus sont accessibles.

Date d'achat

Personne de contact

Revendeur

Téléphone

Adresse

Inserivez ici votre numéro de série :

BeoVision Avant

Beo4 remote control

Dear Customer,

Your needs as the user of our products are always given careful consideration during the design and development process, and we strive to make our products easy and comfortable to operate.

We therefore hope that you will take time to drop us a line, telling us about your experiences with your Bang & Olufsen system. Anything which you consider important – positive or negative – may help us in our constant efforts to refine our products.

Thank you!

Please write to:

Customer information dept. 7240

Bang & Olufsen als

DK-7600 Struer

Denmark